

**FATOR BANHO**

**SB\_X**

STOCK BATHROOM .XCREENS



CATÁLOGO 2025

**SB\_X**  
STOCK BATHROOM .XCREENS

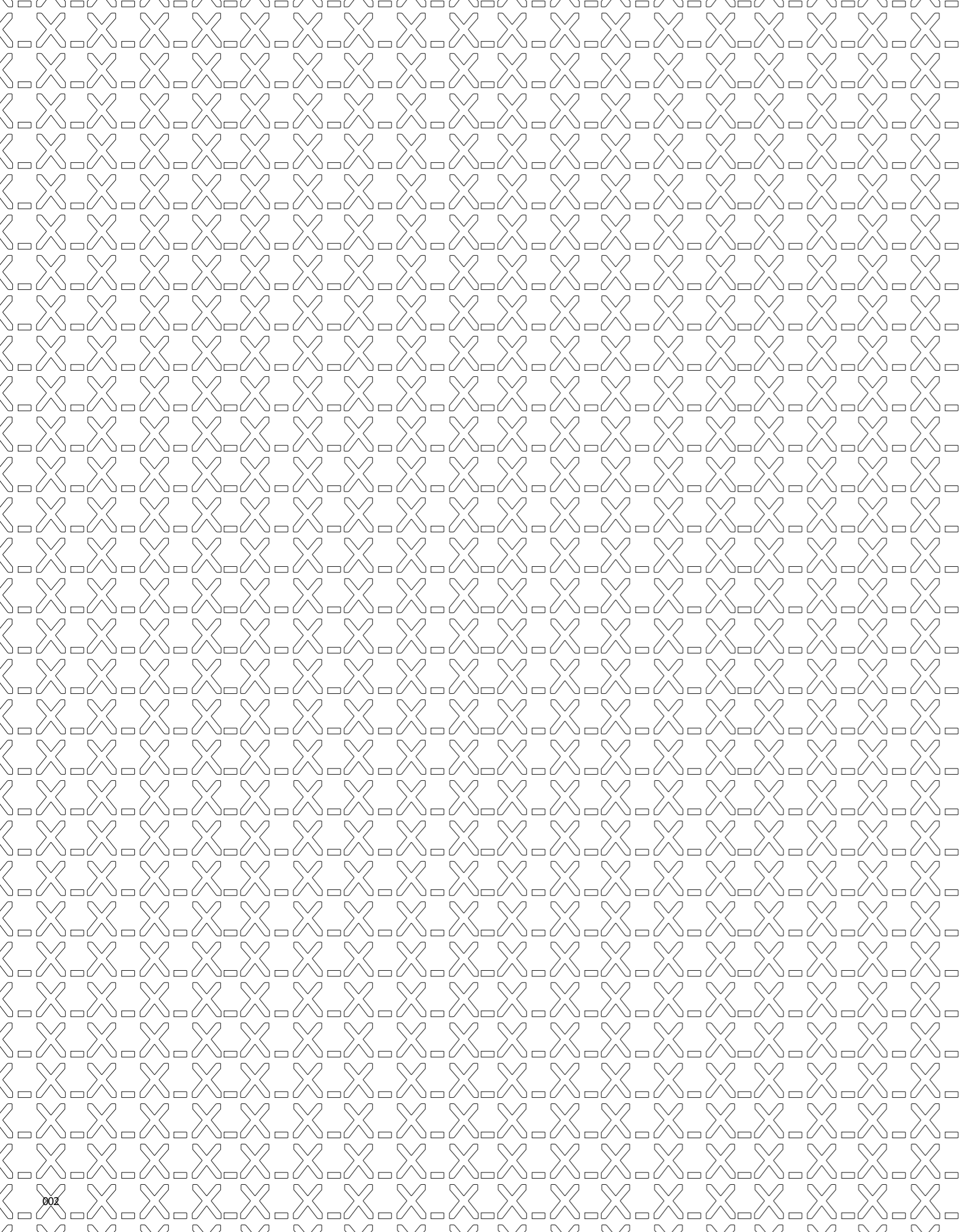

# About shower enclosures\_

# IMEX

ABOUT

## ¿Por qué podemos ayudarte?

### IMEX

ABOUT

IMEX, LEDIMEX, POOLIMEX, MEDIMEX, SB\_X. LA RAZÓN DE SER DEL GRUPO IMEX ES PROPORCIONAR RECURSOS Y HERRAMIENTAS A SUS CLIENTES, PARA PODER DIFERENCIARSE DE SU COMPETENCIA.



### IMEX

ABOUT TAPS

### LEDIMEX

ABOUT MIRRORS

### MEDIMEX

ABOUT ACCESORIES

### POOLIMEX

ABOUT POOLS

### SB\_X

ABOUT SHOWER ENCLOSURES

# D.

## Diversidad Pluralidad

Contamos con una amplia variedad de productos para ajustarnos a las tendencias y necesidades de los consumidores.

# L.

## Logística Inmediatez

Logística inteligente equipada con la última tecnología y que nos permite servir el producto en plazos óptimos a nuestros clientes.

# P.

## Precio estable

Mantenemos una revisión permanente de nuestros procesos para ofrecer siempre una excelente relación calidad-precio.

# C.

## Calidad Constante

Para poder ofrecer siempre productos de calidad, estamos en constante reflexión y análisis para la mejora de los mismos.



CON GRUPO IMEX

# MÁS

MÁS DIVERSIDAD  
MÁS TECNOLOGÍA  
MÁS MATERIALES  
MÁS DIMENSIONES  
MÁS ACABADOS  
MÁS SOLUCIONES...

PARA CREAR  
ESPACIOS CON CARÁCTER.  
QUE SE DIFERENCIEN

BE YOU  
BE DIFFERENT

# La regla del MIX&MATCH combina los productos de SB\_X, Imex, Medimex y Ledimex para crear interiores con carácter.

BE  
YOU  
BE  
DIFFERENT.  
IMEX ABOUT. HELPING YOU



IMEX  
SERIE LINE  
Grifo lavabo alto  
Black Gun Metal

LEDIMEX  
SERIE PARIS  
Espejo redondo  
Oro Rosa Cepillado

MEDIMEX  
SERIE TIME  
Toallero 50cm  
Black Gun Metal

MEDIMEX  
SERIE TIME  
Porta-rollo  
Oro Rosa Cepillado

IMEX  
SERIE OLIMPO  
Grifo de lavabo  
Oro rosa cepillado

SB\_X  
SERIE STYLO  
Mampara ducha  
Black Gun Metal / Oro rosa cepillado

LEDIMEX  
SERIE ABILITY  
Espejo cuadrado  
Negro Mate

## Alta capacidad de stock y logística

ALTA CAPACIDAD DE PRODUCCIÓN Y ALMACENAMIENTO QUE PERMITE CONTAR CON MILES DE UNIDADES EN STOCK



LA ALTA EFICIENCIA PRODUCTIVA NOS PERMITE OFRECER EN EL MERCADO PRECIOS COMPETITIVOS

## Servicio exprés



NUESTRO SERVICIO EXPRÉS GARANTIZA LA ENTREGA DE LOS PRODUCTOS EN TIEMPO REDUCIDO. ASEGURANDO LA RAPIDEZ Y EFICIENCIA QUE NECESITAN LOS CLIENTES

## Servicio post-venta



EXCELENTE SERVICIO POST-VENTA, ASESORAMIENTO Y/O MANTENIMIENTO

# LOGÍSTICA

# Embalaje seguro. Máxima protección, mínimas incidencias\_

ADEMÁS, SUFRAGAMOS LA RECOGIDA DEL RESIDUO PARA SU RECICLAJE

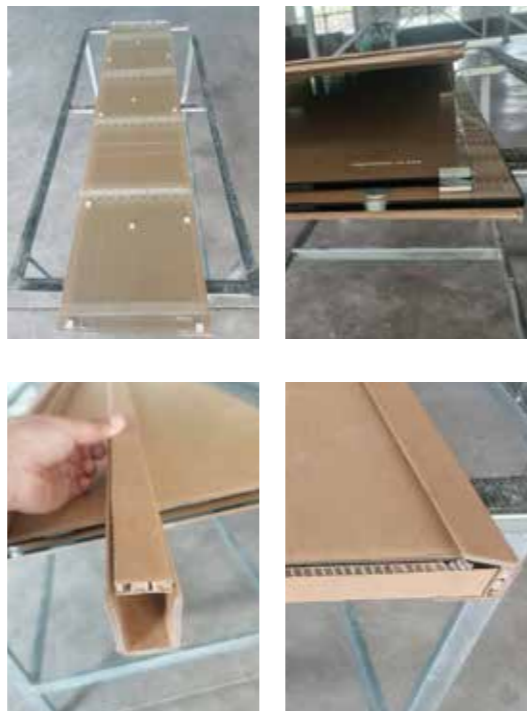

# Embalaje Seguro y eficiente

UN BUEN EMBALAJE GARANTIZA QUE EL PRODUCTO LLEGUE EN PERFECTAS CONDICIONES, EVITANDO DAÑOS DURANTE EL TRANSPORTE



# Sostenibilidad, sí, gracias.

NOS HEMOS MARCADO AMBICIOSOS OBJETIVOS DE SOSTENIBILIDAD. APOSTAR POR MATERIAS PRIMAS INNOVADORAS, ORGÁNICAS O RECICLADAS ES LA CLAVE PARA TRANSFORMAR NUESTRA INDUSTRIA, REDUCIR LAS EMISIONES Y HACER UN USO MÁS LIMPIO Y EFICIENTE DEL AGUA Y LA ENERGÍA.

**2025** / 100% ELIMINACIÓN DE PLÁSTICOS DE UN SOLO USO PARA NUESTROS CLIENTES.

**2028** / REDUCCIÓN DE UN 25% DE NUESTRO CONSUMO DE AGUA EN NUESTRA CADENA DE SUMINISTRO.

**2040** / CERO EMISIONES NETAS, REDUCIENDO COMO MÍNIMO EL 90% DE NUESTRA HUELLA DE CARBONO RESPECTO A 2018

**AIDIMME**  
INSTITUTO TECNOLÓGICO



# Calidad de principio a fin.

CUIDAMOS AL DETALLE TODOS LOS PROCESOS, DESDE EL DESARROLLO; PASANDO POR EL DISEÑO, FABRICACIÓN Y LAS PRUEBAS DE CALIDAD, HASTA LA ENTREGA E INSTALACIÓN, CUMPLIENDO CON UN SERVICIO RÁPIDO, EFECTIVO Y FÁCIL.

## CALIDAD CERTIFICADA

**2025** / COMPROMISO EMPRESARIAL DE IMPLEMENTACIÓN DE SISTEMAS DE PROTECCIÓN DEL MEDIO AMBIENTE

**2025** / ENSAYOS Y CERTIFICACIÓN DE PRODUCTO SEGÚN NORMATIVA POR EL INSTITUTO TECNOLÓGICO AIDIMME

**2026** / DECLARACIÓN AMBIENTAL DE PRODUCTO

## SB\_X Lo de siempre, ahora más fácil

En SB\_X somos conscientes de que estamos en la era de la inmediatez y queremos hacer las cosas en el menor tiempo posible. Por eso, nuestros técnicos y diseñadores han tomado la iniciativa de coger los modelos más comunes dentro del mercado y los han llevado un paso más allá convirtiendo lo común en algo muy sencillo de instalar.



Sistema de montaje (PATENTADO) del modelo SCREEN con doble goma para una mejor fijación durante el montaje y un sellado más compacto.



Sistema de montaje (PATENTADO) del modelo EASY. Montaje fácil con soportes de guía que hacen la función de expansores y que van integrados en el perfil de pared con acabado minimalista.

## SB\_X EASY CLEAN

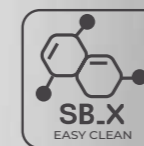

Vidrio común

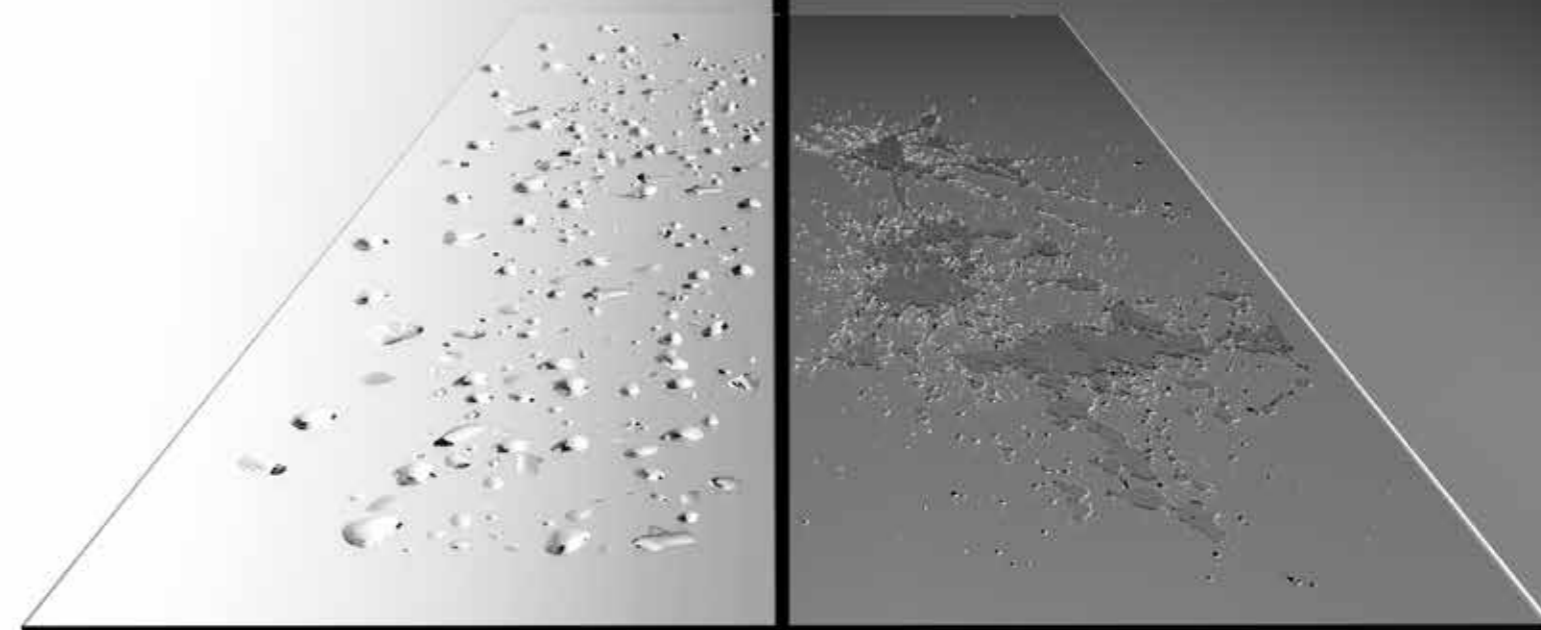

En nuestro afán por hacer fáciles las cosas, incorporamos en todos nuestros vidrios un tratamiento de nanotecnología que hemos denominado EASY CLEAN que facilita la limpieza de los vidrios y minimiza la adherencia de la cal.

Este tratamiento nanotecnológico se adhiere a los microporos del vidrio rellenándolos y haciendo que el agua sea repelida.

# Índice\_

## STYLO - Frontal 1 Fijo + 1 Corredera

CROMO  
018-023



BLACK GUN METAL  
024-029



NEGRO MATE  
030-035



ORO CEPILLADO  
036-041



ORO ROSA CEPILLADO  
042-047



## EASY - Frontal 1 Fijo + 1 Corredera

CROMO  
108-113



NEGRO MATE  
114-119



## STYLO - Frontal 2 Fijos + 2 Correderas

CROMO  
048-053



BLACK GUN METAL  
054-059



NEGRO MATE  
060-065



ORO CEPILLADO  
066-071



ORO ROSA CEPILLADO  
072-077



## EASY - Frontal 2 Fijos + 2 Correderas

CROMO  
120-125



NEGRO MATE  
126-131



## STYLO - Entrada Vértice 2 Fijos + 2 Correderas

CROMO  
078-083



BLACK GUN METAL  
084-089



NEGRO MATE  
090-095



ORO CEPILLADO  
096-101



ORO ROSA CEPILLADO  
102-107



## EASY - Entrada Vértice 2 Fijos + 2 Correderas

CROMO  
132-137



NEGRO MATE  
138-143



# SCREEN - Fijo ducha

CROMO  
144-149



BLACK GUN METAL  
150-155



BLANCO MATE  
156-161



NEGRO MATE  
162-167



ORO CEPILLADO  
168-173



ORO ROSA CEPILLADO  
174-179



## Iconografía Un lenguaje propio de las mamparas de SB\_X

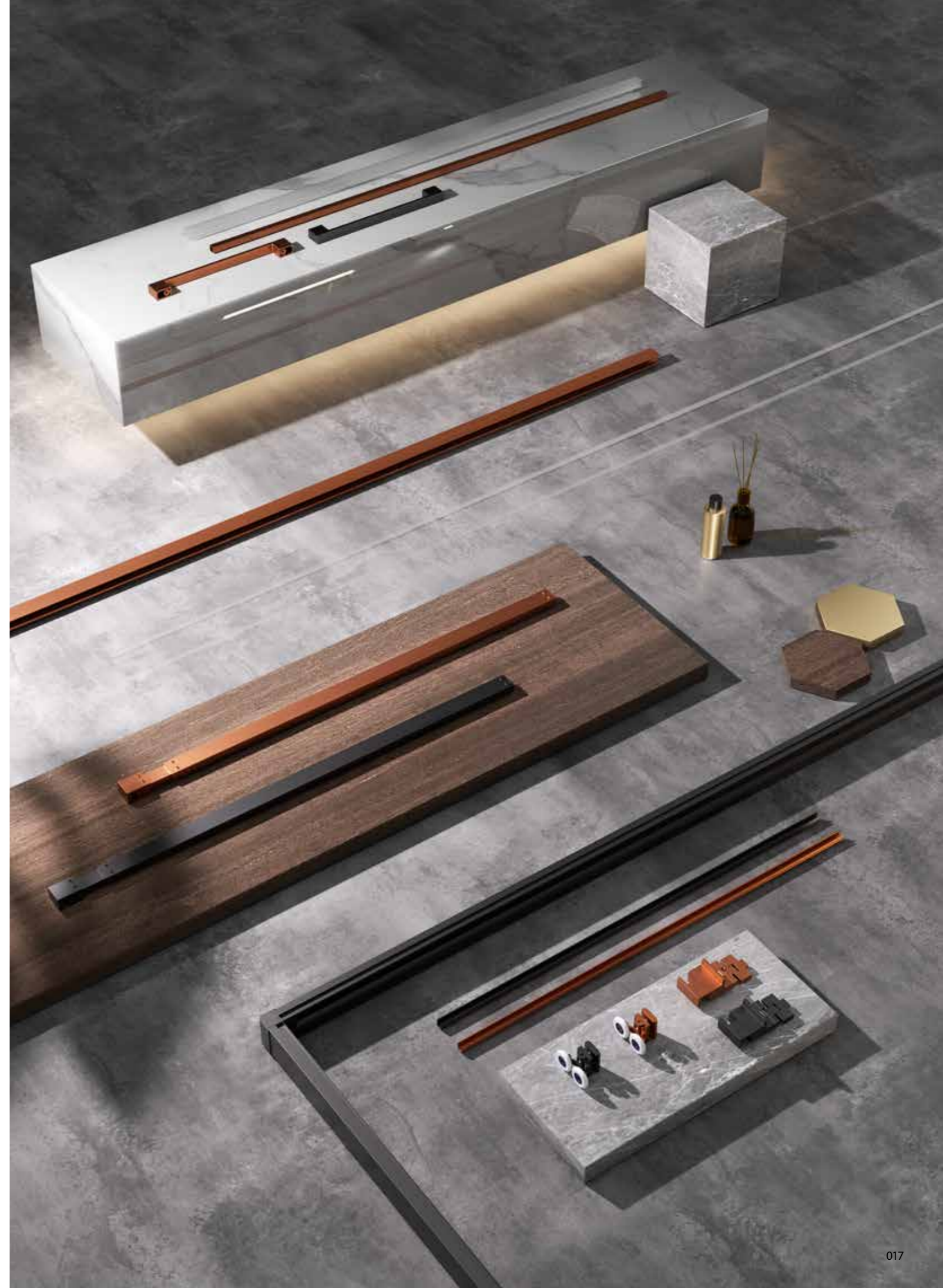
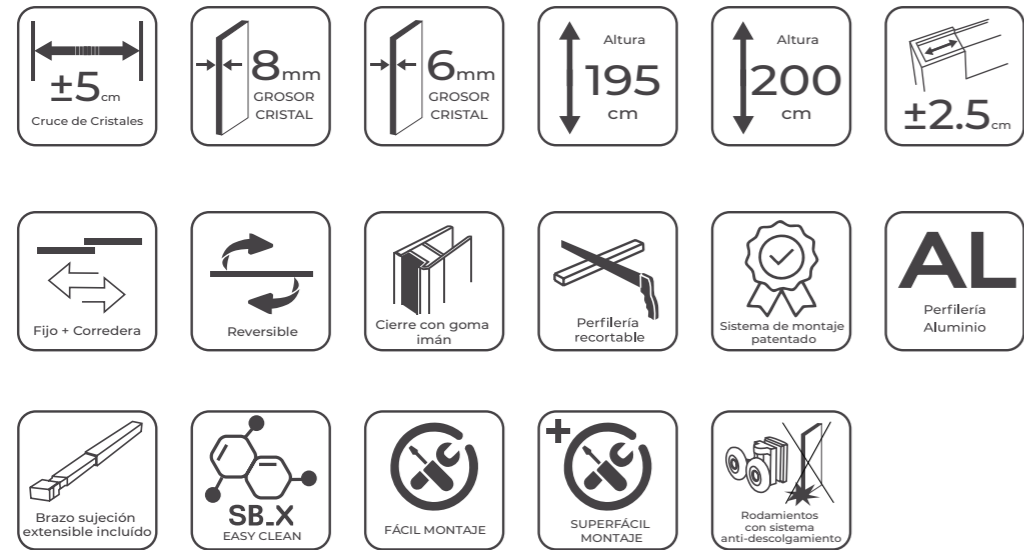



# STYLO

FRONTAL 1 FIJO + 1 CORREDERA CROMO

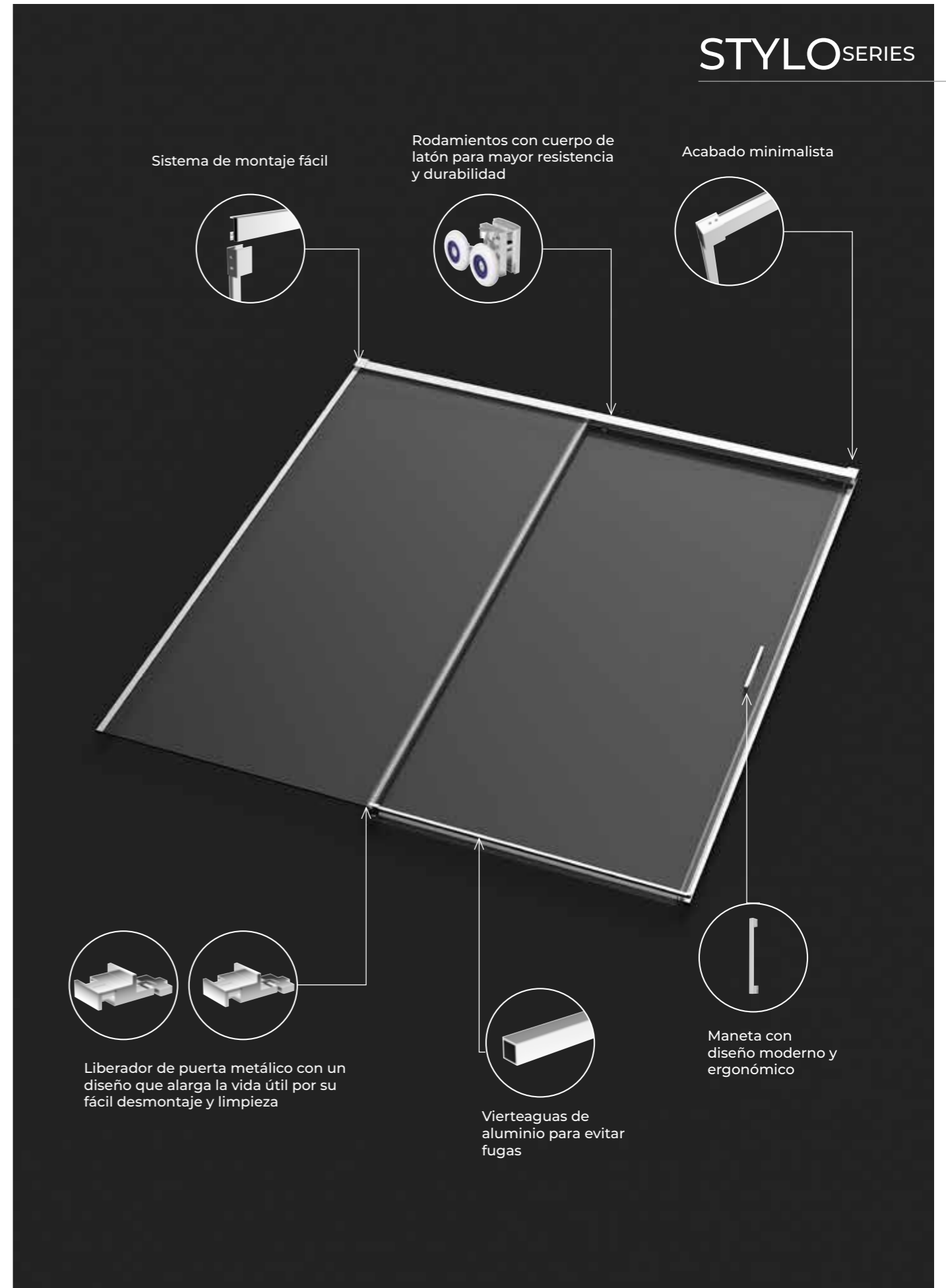

## STYLO FRONTAL 1 FIJO + 1 CORREDERA CROMO



MEDIDA	REFERENCIA	RANGO DE MONTAJE	RANGO DE APERTURA	PUNTOS
100	STFC11T100	96,1-101	38-42,5	298
105	STFC11T105	101,1-106	41,1-45,6	304
110	STFC11T110	106,1-111	44,1-48,6	311
115	STFC11T115	111,1-116	46,5-51	317
120	STFC11T120	116,1-121	50-54,5	324
125	STFC11T125	121,1-126	53-57,5	330
130	STFC11T130	126,1-131	56-60,5	338
135	STFC11T135	131,1-136	58-62,5	345
140	STFC11T140	136,1-141	59,5-64	352
145	STFC11T145	141,1-146	61-65,5	359
150	STFC11T150	146,1-151	63-67,5	365
155	STFC11T155	151,1-156	65-69,5	372
160	STFC11T160	156,1-161	67,5-72	378
165	STFC11T165	161,1-166	69-73,5	385
170	STFC11T170	166,1-171	70,5-75	391
175	STFC11T175	171,1-176	72-76,5	392
180	STFC11T180	176,1-181	73,5-78	395

Los kits de montaje de los frontales 1 fijo + 1 corredera se fabrican en las medidas 120 - 140 - 160 - 180, cada modelo de mampara lleva el kit de montaje superior a su medida para cortar durante la instalación a la medida requerida.

Ejemplo: Una mampara de 150 llevará un kit de montaje de 160.

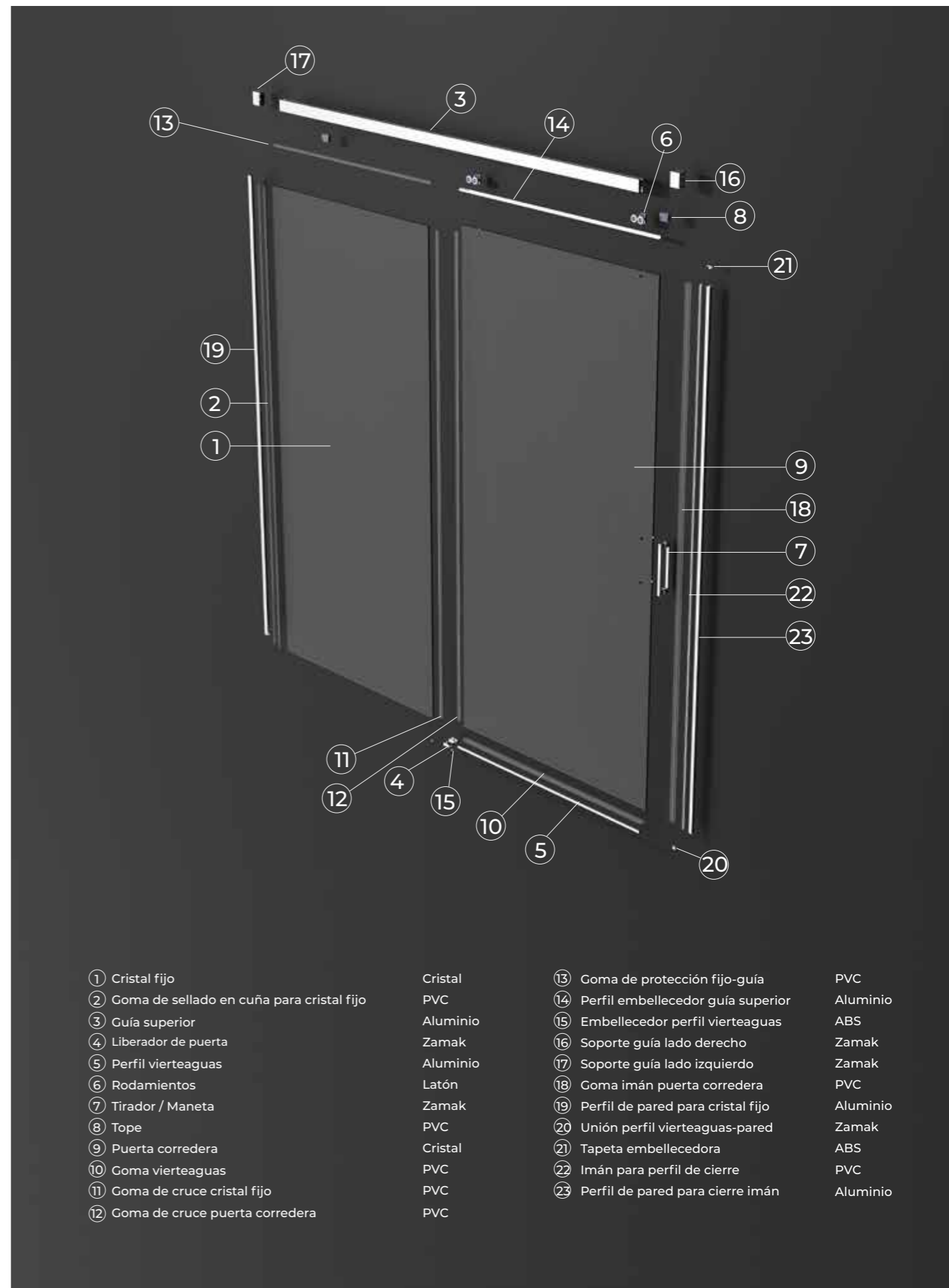

- |   |          |                                     |          |
|---|----------|-------------------------------------|----------|
| ① Cristal fijo                              | Cristal  | ⑬ Goma de protección fijo-guía      | PVC      |
| ② Goma de sellado en cuña para cristal fijo | PVC      | ⑭ Perfil embellecedor guía superior | Aluminio |
| ③ Guía superior                             | Aluminio | ⑮ Embellecedor perfil vierteaguas   | ABS      |
| ④ Liberador de puerta                       | Zamak    | ⑯ Soporte guía lado derecho         | Zamak    |
| ⑤ Perfil vierteaguas                        | Aluminio | ⑰ Soporte guía lado izquierdo       | Aluminio |
| ⑥ Rodamientos                               | Latón    | ⑱ Goma imán puerta corredera        | PVC      |
| ⑦ Tirador / Maneta                          | Zamak    | ⑲ Perfil de pared para cristal fijo | Aluminio |
| ⑧ Tope                                      | PVC      | ⑳ Unión perfil vierteaguas-pared    | Zamak    |
| ⑨ Puerta corredera                          | Cristal  | ㉑ Tapeta embellecedora              | ABS      |
| ⑩ Goma vierteaguas                          | PVC      | ㉒ Imán para perfil de cierre        | PVC      |
| ⑪ Goma de cruce cristal fijo                | PVC      | ㉓ Perfil de pared para cierre imán  | Aluminio |
| ⑫ Goma de cruce puerta corredera            | PVC      |                                     |          |



# STYLO

FRONTAL 1 FIJO + 1 CORREDERA  
BLACK GUN METAL



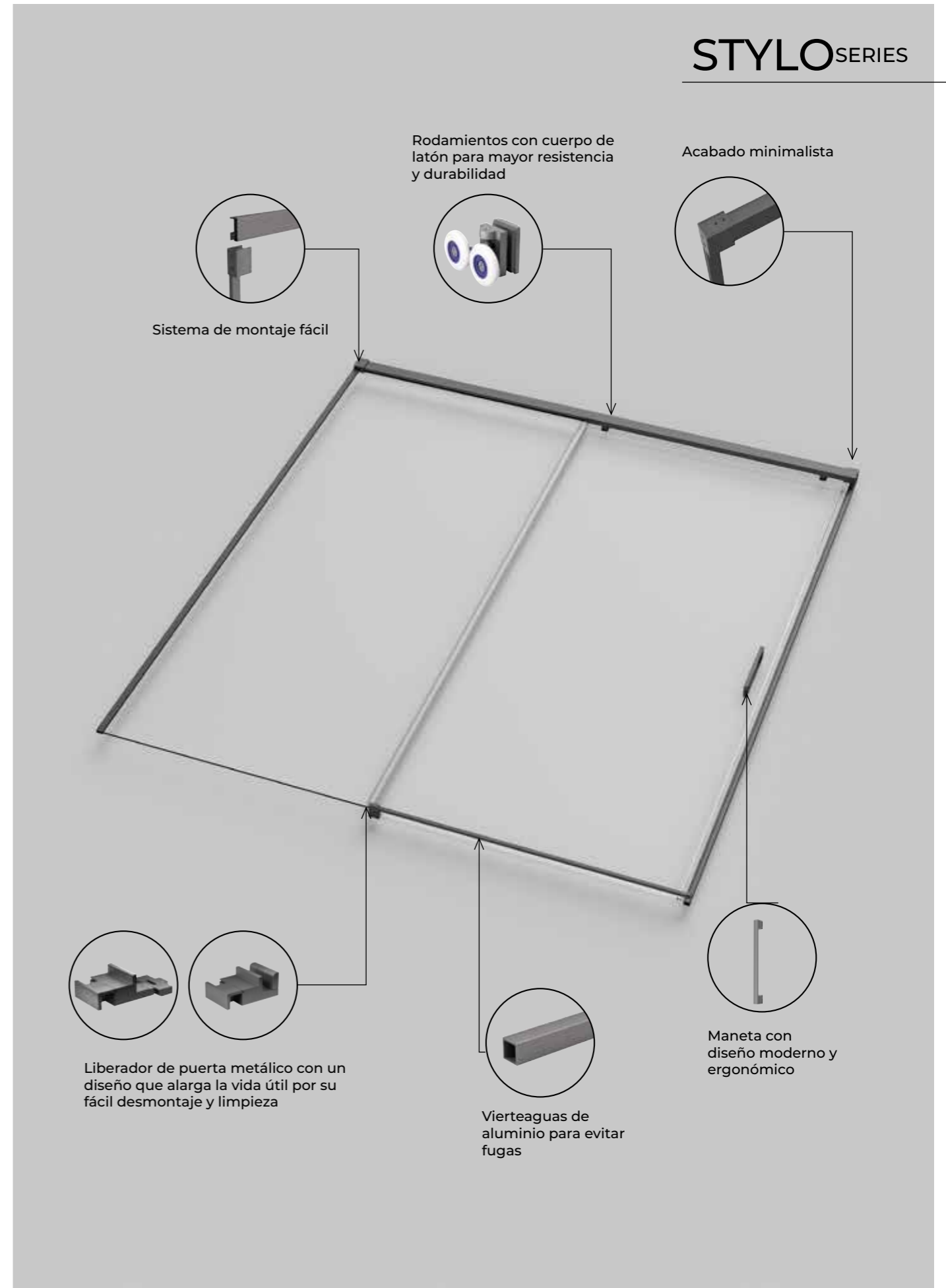

# STYLO FRONTAL 1 FIJO + 1 CORREDERA BLACK GUN METAL



MEDIDA	REFERENCIA	RANGO DE MONTAJE	RANGO DE APERTURA	PUNTOS
100	STFC11T100/BGM	96,1-101	38-42,5	337
105	STFC11T105/BGM	101,1-106	41,1-45,6	344
110	STFC11T110/BGM	106,1-111	44,1-48,6	350
115	STFC11T115/BGM	111,1-116	46,5-51	354
120	STFC11T120/BGM	116,1-121	50-54,5	358
125	STFC11T125/BGM	121,1-126	53-57,5	365
130	STFC11T130/BGM	126,1-131	56-60,5	370
135	STFC11T135/BGM	131,1-136	58-62,5	373
140	STFC11T140/BGM	136,1-141	59,5-64	379
145	STFC11T145/BGM	141,1-146	61-65,5	390
150	STFC11T150/BGM	146,1-151	63-67,5	395
155	STFC11T155/BGM	151,1-156	65-69,5	402
160	STFC11T160/BGM	156,1-161	67,5-72	407
165	STFC11T165/BGM	161,1-166	69-73,5	410
170	STFC11T170/BGM	166,1-171	70,5-75	412
175	STFC11T175/BGM	171,1-176	72-76,5	418
180	STFC11T180/BGM	176,1-181	73,5-78	424

Los kits de montaje de los frontales 1 fijo + 1 corredera se fabrican en las medidas 120 - 140 - 160 - 180, cada modelo de mampara lleva el kit de montaje superior a su medida para cortar durante la instalación a la medida requerida.

Ejemplo: Una mampara de 150 llevará un kit de montaje de 160.

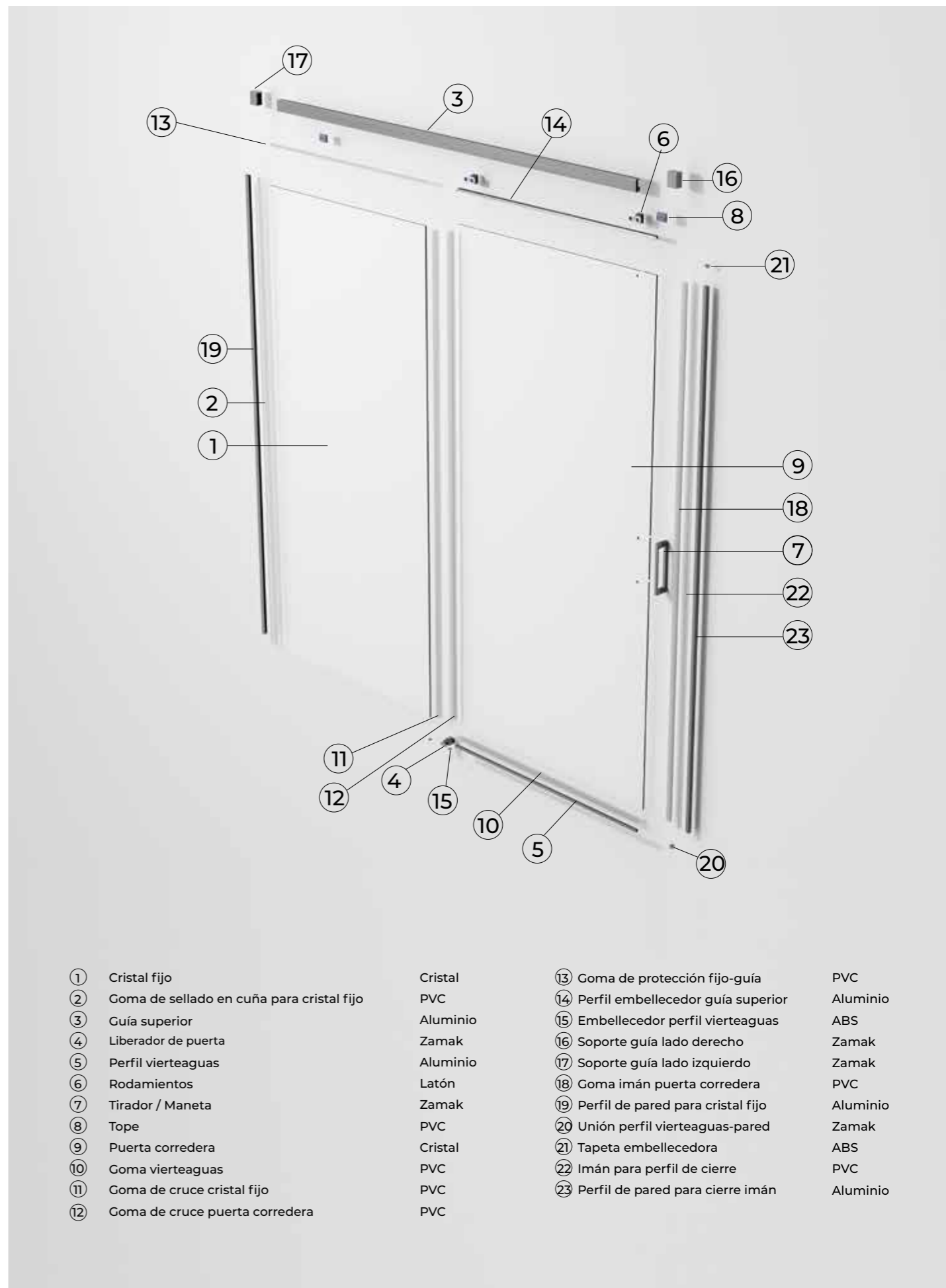

- |   |          |                                     |          |
|---|----------|-------------------------------------|----------|
| ① Cristal fijo                              | Cristal  | ⑬ Goma de protección fijo-guía      | PVC      |
| ② Goma de sellado en cuña para cristal fijo | PVC      | ⑭ Perfil embellecedor guía superior | Aluminio |
| ③ Guía superior                             | Aluminio | ⑮ Embellecedor perfil vierteaguas   | ABS      |
| ④ Liberador de puerta                       | Zamak    | ⑯ Soporte guía lado derecho         | Zamak    |
| ⑤ Perfil vierteaguas                        | Aluminio | ⑰ Soporte guía lado izquierdo       | Zamak    |
| ⑥ Rodamientos                               | Latón    | ⑱ Goma imán puerta corredera        | PVC      |
| ⑦ Tirador / Maneta                          | Zamak    | ⑲ Perfil de pared para cristal fijo | Aluminio |
| ⑧ Toste                                     | PVC      | ⑳ Unión perfil vierteaguas-pared    | Zamak    |
| ⑨ Puerta corredera                          | Cristal  | ㉑ Tapeta embellecedora              | ABS      |
| ⑩ Goma vierteaguas                          | PVC      | ㉒ Imán para perfil de cierre        | PVC      |
| ⑪ Goma de cruce cristal fijo                | PVC      | ㉓ Perfil de pared para cierre imán  | Aluminio |
| ⑫ Goma de cruce puerta corredera            | PVC      |                                     |          |



# STYLO

FRONTAL 1 FIJO + 1 CORREDERA  
NEGRO MATE

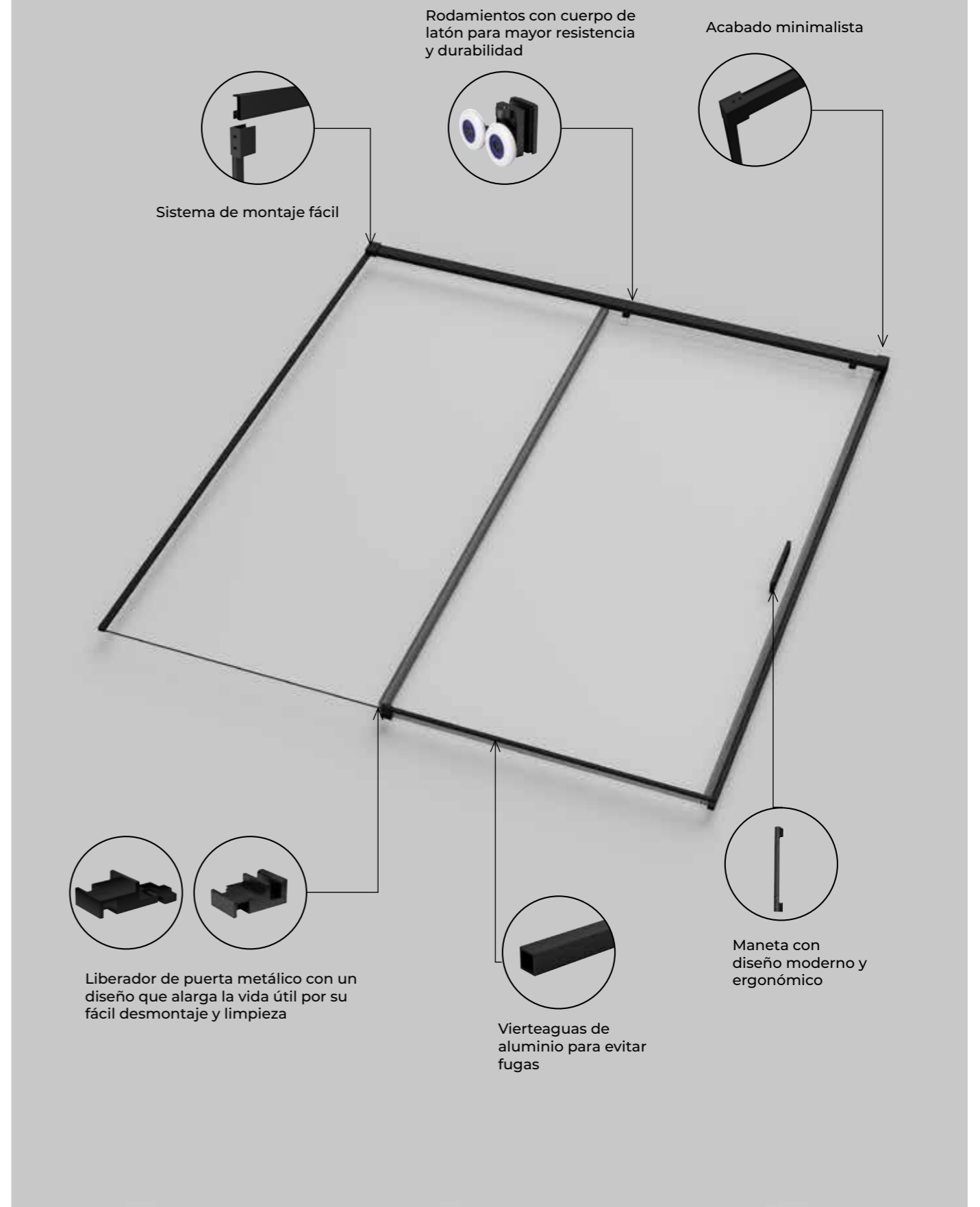

# STYLO FRONTAL 1 FIJO + 1 CORREDERA NEGRO MATE



MEDIDA	REFERENCIA	RANGO DE MONTAJE	RANGO DE APERTURA	PUNTOS
100	STFC11T100/NG	96,1-101	38-42,5	298
105	STFC11T105/NG	101,1-106	41,1-45,6	304
110	STFC11T110/NG	106,1-111	44,1-48,6	311
115	STFC11T115/NG	111,1-116	46,5-51	317
120	STFC11T120/NG	116,1-121	50-54,5	324
125	STFC11T125/NG	121,1-126	53-57,5	330
130	STFC11T130/NG	126,1-131	56-60,5	338
135	STFC11T135/NG	131,1-136	58-62,5	345
140	STFC11T140/NG	136,1-141	59,5-64	352
145	STFC11T145/NG	141,1-146	61-65,5	359
150	STFC11T150/NG	146,1-151	63-67,5	365
155	STFC11T155/NG	151,1-156	65-69,5	372
160	STFC11T160/NG	156,1-161	67,5-72	378
165	STFC11T165/NG	161,1-166	69-73,5	385
170	STFC11T170/NG	166,1-171	70,5-75	391
175	STFC11T175/NG	171,1-176	72-76,5	392
180	STFC11T180/NG	176,1-181	73,5-78	395

En las mamparas negro mate todas las gomas de cruce, gomas imán y gomas vierteaguas van en color negro mate.

Para cambiarlas por gomas transparentes han de indicarlo al realizar su pedido.

En caso de no indicarlo al realizar el pedido, el envío puede llevar sobrecoste.

Las referencias de las gomas están en las páginas 180-181.

Los kits de montaje de los frontales 1 fijo + 1 corredera se fabrican en las medidas 120 - 140 - 160 - 180, cada modelo de mampara lleva el kit de montaje superior a su medida para cortar durante la instalación a la medida requerida.

Ejemplo: Una mampara de 150 llevará un kit de montaje de 160.



- |   |          |                                     |          |
|---|----------|-------------------------------------|----------|
| ① Cristal fijo                              | Cristal  | ⑬ Goma de protección fijo-guía      | PVC      |
| ② Goma de sellado en cuña para cristal fijo | PVC      | ⑭ Perfil embellecedor guía superior | Aluminio |
| ③ Guía superior                             | Aluminio | ⑮ Embellecedor perfil vierteaguas   | ABS      |
| ④ Liberador de puerta                       | Zamak    | ⑯ Soporte guía lado derecho         | Zamak    |
| ⑤ Perfil vierteaguas                        | Aluminio | ⑰ Soporte guía lado izquierdo       | Zamak    |
| ⑥ Rodamientos                               | Latón    | ⑱ Goma imán puerta corredera        | PVC      |
| ⑦ Tirador / Maneta                          | Zamak    | ⑲ Perfil de pared para cristal fijo | Aluminio |
| ⑧ Tope                                      | PVC      | ⑳ Unión perfil vierteaguas-pared    | Zamak    |
| ⑨ Puerta corredera                          | Cristal  | ㉑ Tapeta embellecedora              | ABS      |
| ⑩ Goma vierteaguas                          | PVC      | ㉒ Imán para perfil de cierre        | PVC      |
| ⑪ Goma de cruce cristal fijo                | PVC      | ㉓ Perfil de pared para cierre imán  | Aluminio |
| ⑫ Goma de cruce puerta corredera            | PVC      |                                     |          |



# STYLO

FRONTAL 1 FIJO + 1 CORREDERA  
ORO CEPILLADO

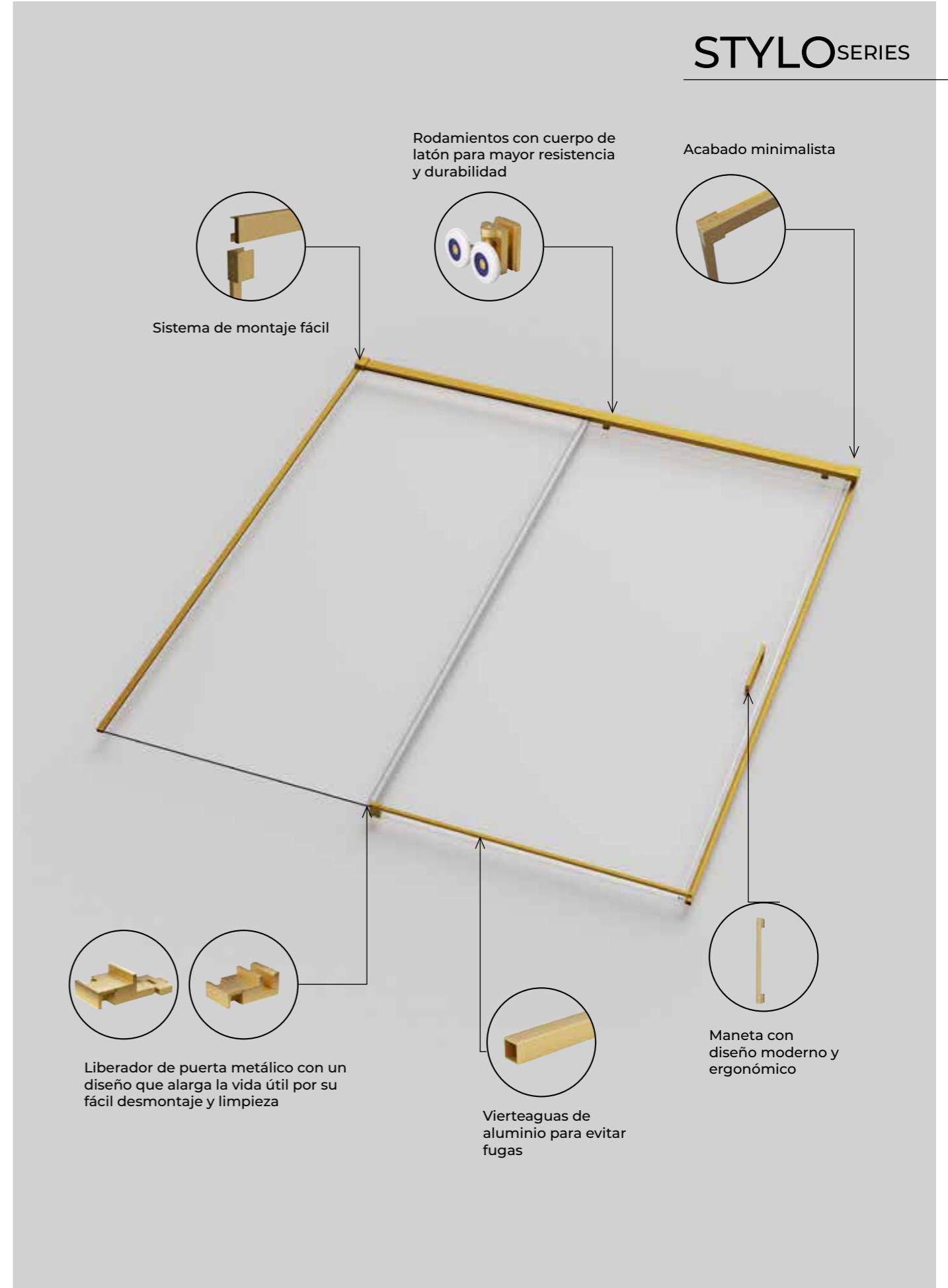

## STYLO FRONTAL 1 FIJO + 1 CORREDERA ORO CEPILLADO



MEDIDA	REFERENCIA	RANGO DE MONTAJE	RANGO DE APERTURA	PUNTOS
100	STFC11T100/OC	96,1-101	38-42,5	337
105	STFC11T105/OC	101,1-106	41,1-45,6	344
110	STFC11T110/OC	106,1-111	44,1-48,6	350
115	STFC11T115/OC	111,1-116	46,5-51	354
120	STFC11T120/OC	116,1-121	50-54,5	358
125	STFC11T125/OC	121,1-126	53-57,5	365
130	STFC11T130/OC	126,1-131	56-60,5	370
135	STFC11T135/OC	131,1-136	58-62,5	373
140	STFC11T140/OC	136,1-141	59,5-64	379
145	STFC11T145/OC	141,1-146	61-65,5	390
150	STFC11T150/OC	146,1-151	63-67,5	395
155	STFC11T155/OC	151,1-156	65-69,5	402
160	STFC11T160/OC	156,1-161	67,5-72	407
165	STFC11T165/OC	161,1-166	69-73,5	410
170	STFC11T170/OC	166,1-171	70,5-75	412
175	STFC11T175/OC	171,1-176	72-76,5	418
180	STFC11T180/OC	176,1-181	73,5-78	424

Los kits de montaje de los frontales 1 fijo + 1 corredera se fabrican en las medidas 120 - 140 - 160 - 180, cada modelo de mampara lleva el kit de montaje superior a su medida para cortar durante la instalación a la medida requerida.

Ejemplo: Una mampara de 150 llevará un kit de montaje de 160.

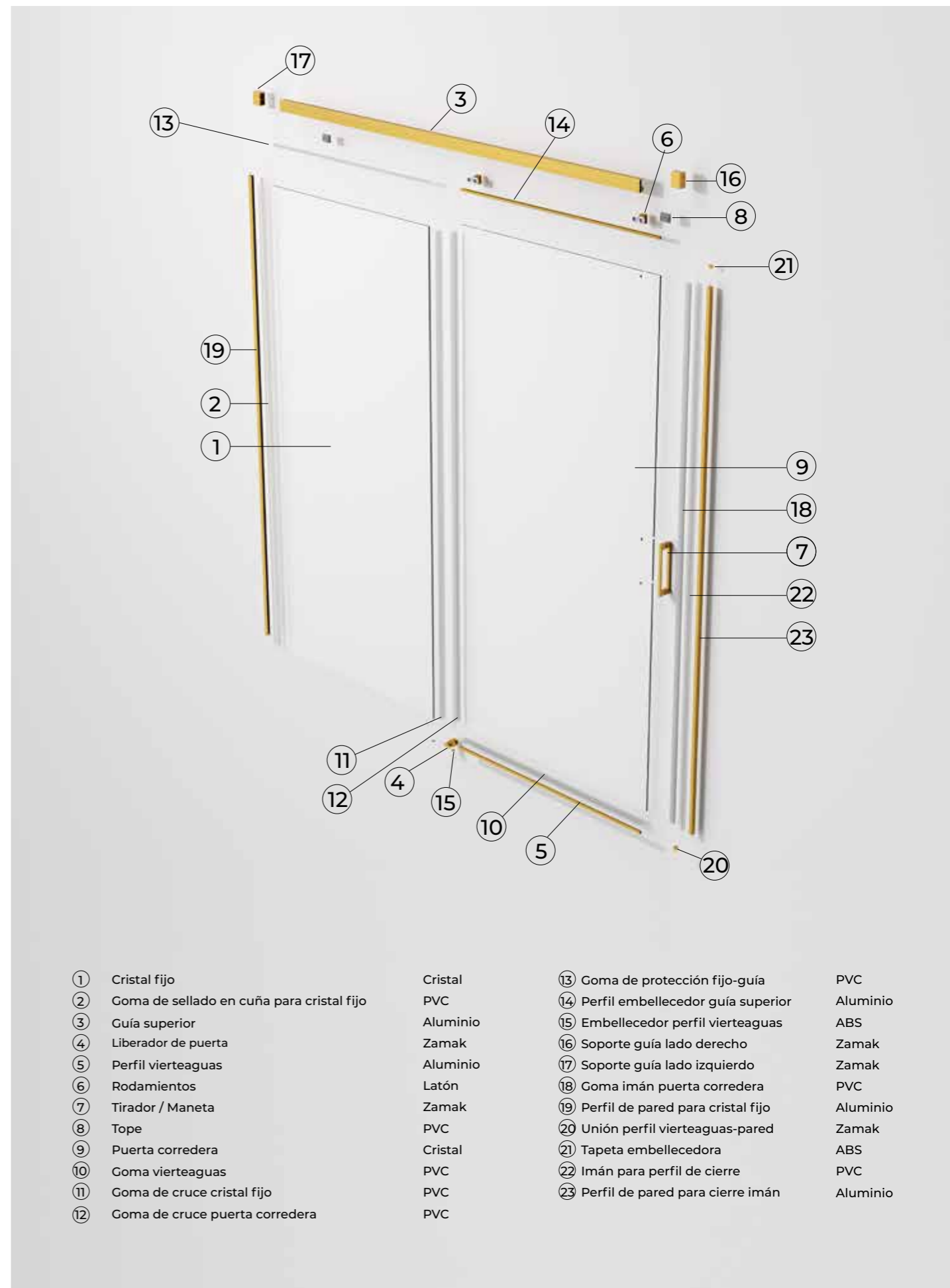

- |   |          |                                     |          |
|---|----------|-------------------------------------|----------|
| ① Cristal fijo                              | Cristal  | ⑬ Goma de protección fijo-guía      | PVC      |
| ② Goma de sellado en cuña para cristal fijo | PVC      | ⑭ Perfil embellecedor guía superior | Aluminio |
| ③ Guía superior                             | Aluminio | ⑮ Embellecedor perfil vierteaguas   | ABS      |
| ④ Liberador de puerta                       | Zamak    | ⑯ Soporte guía lado derecho         | Zamak    |
| ⑤ Perfil vierteaguas                        | Aluminio | ⑰ Soporte guía lado izquierdo       | Zamak    |
| ⑥ Rodamientos                               | Latón    | ⑱ Goma imán puerta corredera        | PVC      |
| ⑦ Tirador / Maneta                          | Zamak    | ⑲ Perfil de pared para cristal fijo | Aluminio |
| ⑧ Tope                                      | PVC      | ⑳ Unión perfil vierteaguas-pared    | Zamak    |
| ⑨ Puerta corredera                          | Cristal  | ㉑ Tapeta embellecedora              | ABS      |
| ⑩ Goma vierteaguas                          | PVC      | ㉒ Imán para perfil de cierre        | PVC      |
| ⑪ Goma de cruce cristal fijo                | PVC      | ㉓ Perfil de pared para cierre imán  | Aluminio |
| ⑫ Goma de cruce puerta corredera            | PVC      |                                     |          |



# STYLO

FRONTAL 1 FIJO + 1 CORREDERA  
ORO ROSA CEPILLADO

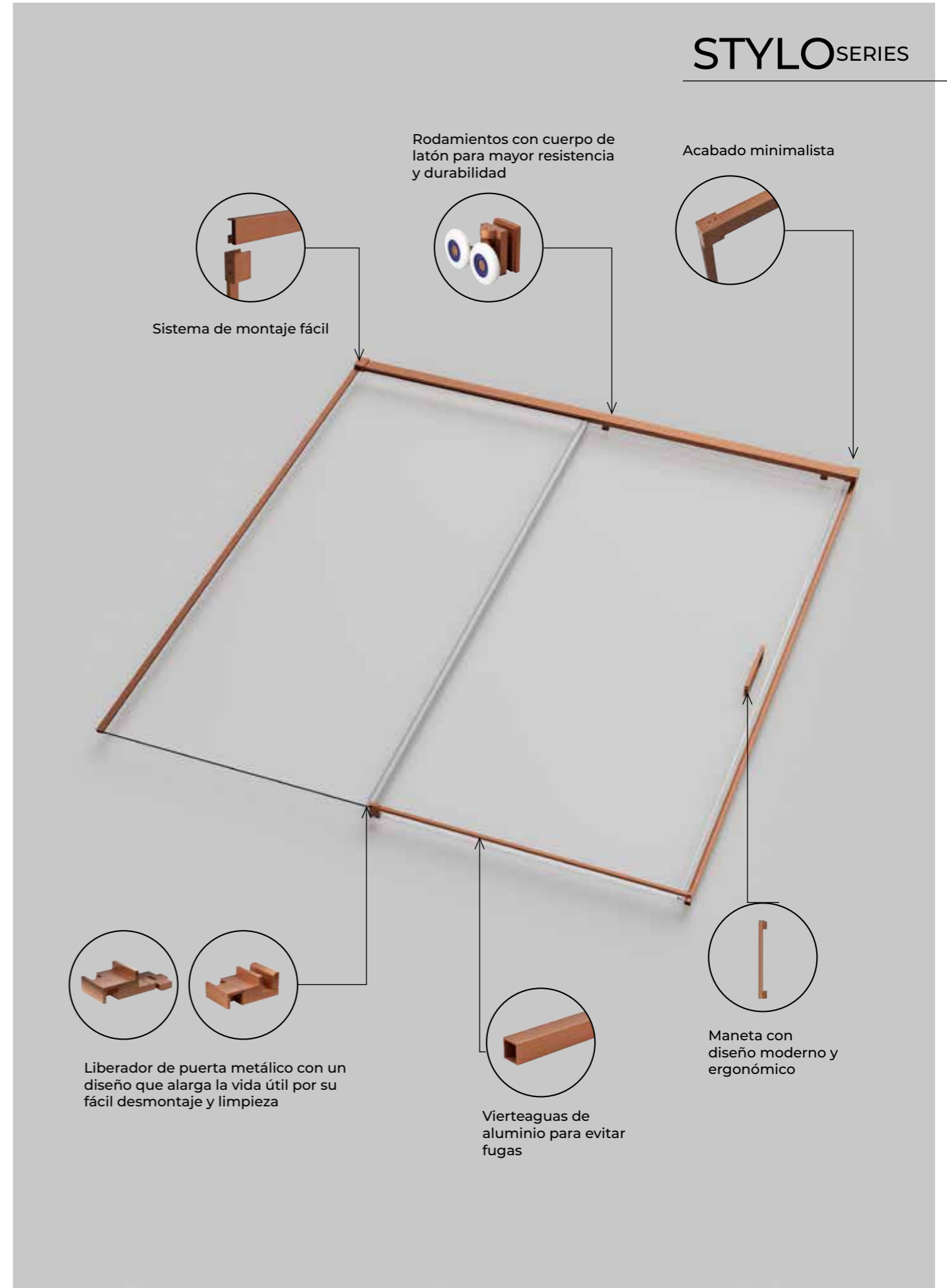

## STYLO FRONTAL 1 FIJO + 1 CORREDERA ORO ROSA CEPILLADO



MEDIDA	REFERENCIA	RANGO DE MONTAJE	RANGO DE APERTURA	PUNTOS
100	STFC11T100/ORC	96,1-101	38-42,5	337
105	STFC11T105/ORC	101,1-106	41,1-45,6	344
110	STFC11T110/ORC	106,1-111	44,1-48,6	350
115	STFC11T115/ORC	111,1-116	46,5-51	354
120	STFC11T120/ORC	116,1-121	50-54,5	358
125	STFC11T125/ORC	121,1-126	53-57,5	365
130	STFC11T130/ORC	126,1-131	56-60,5	370
135	STFC11T135/ORC	131,1-136	58-62,5	373
140	STFC11T140/ORC	136,1-141	59,5-64	379
145	STFC11T145/ORC	141,1-146	61-65,5	390
150	STFC11T150/ORC	146,1-151	63-67,5	395
155	STFC11T155/ORC	151,1-156	65-69,5	402
160	STFC11T160/ORC	156,1-161	67,5-72	407
165	STFC11T165/ORC	161,1-166	69-73,5	410
170	STFC11T170/ORC	166,1-171	70,5-75	412
175	STFC11T175/ORC	171,1-176	72-76,5	418
180	STFC11T180/ORC	176,1-181	73,5-78	424

Los kits de montaje de los frontales 1 fijo + 1 corredera se fabrican en las medidas 120 - 140 - 160 - 180, cada modelo de mampara lleva el kit de montaje superior a su medida para cortar durante la instalación a la medida requerida.

Ejemplo: Una mampara de 150 llevará un kit de montaje de 160.

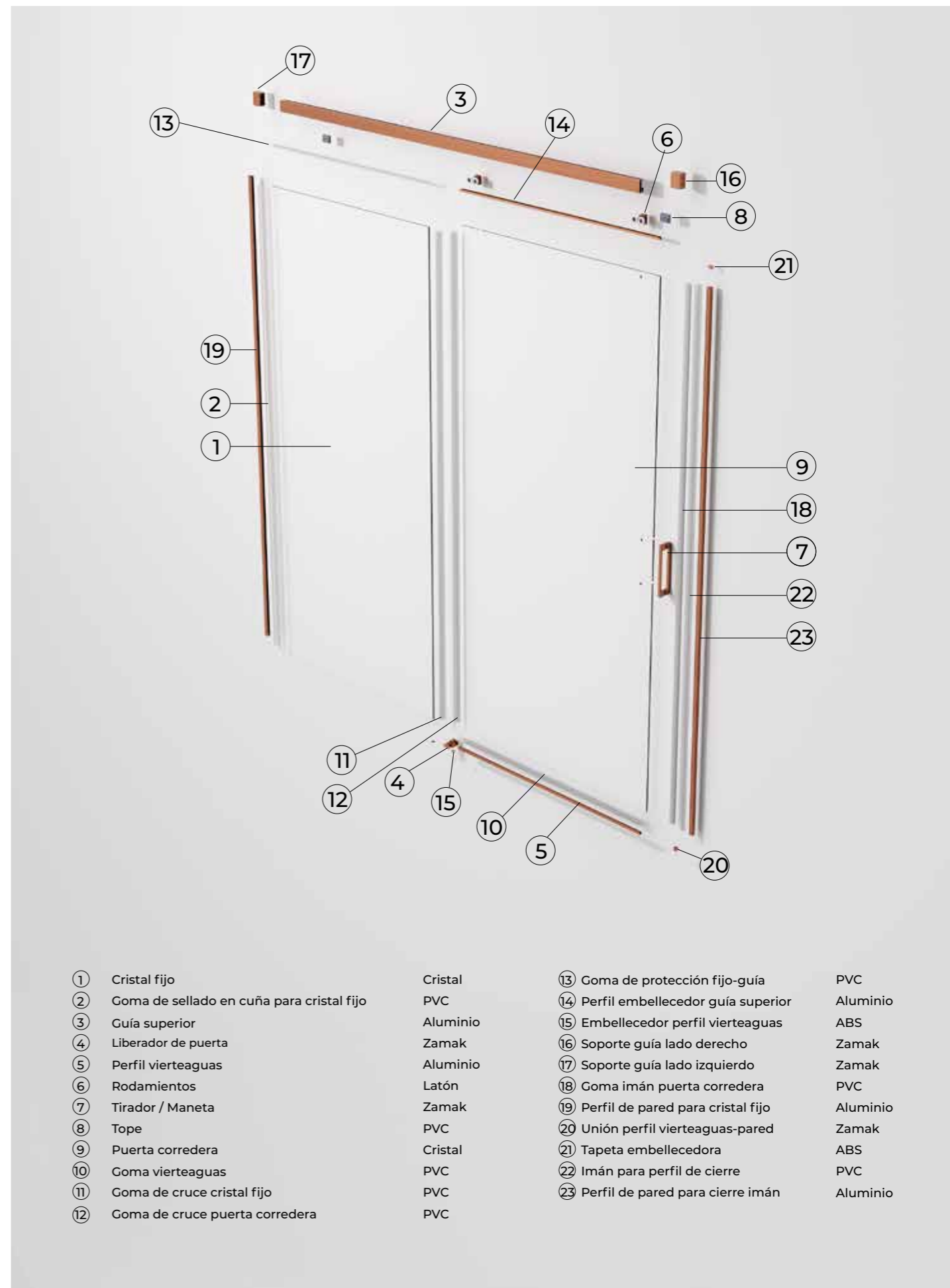

- |   |          |                                     |          |
|---|----------|-------------------------------------|----------|
| ① Cristal fijo                              | Cristal  | ⑬ Goma de protección fijo-guía      | PVC      |
| ② Goma de sellado en cuña para cristal fijo | PVC      | ⑭ Perfil embellecedor guía superior | Aluminio |
| ③ Guía superior                             | Aluminio | ⑮ Embellecedor perfil vierteaguas   | ABS      |
| ④ Liberador de puerta                       | Zamak    | ⑯ Soporte guía lado derecho         | Zamak    |
| ⑤ Perfil vierteaguas                        | Aluminio | ⑰ Soporte guía lado izquierdo       | Zamak    |
| ⑥ Rodamientos                               | Latón    | ⑱ Goma imán puerta corredera        | PVC      |
| ⑦ Tirador / Maneta                          | Zamak    | ⑲ Perfil de pared para cristal fijo | Aluminio |
| ⑧ Tope                                      | PVC      | ⑳ Unión perfil vierteaguas-pared    | Zamak    |
| ⑨ Puerta corredera                          | Cristal  | ㉑ Tapeta embellecedora              | ABS      |
| ⑩ Goma vierteaguas                          | PVC      | ㉒ Imán para perfil de cierre        | PVC      |
| ⑪ Goma de cruce cristal fijo                | PVC      | ㉓ Perfil de pared para cierre imán  | Aluminio |
| ⑫ Goma de cruce puerta corredera            | PVC      |                                     |          |



# STYLO

FRONTAL 2 FIJOS + 2 CORREDERAS CROMO

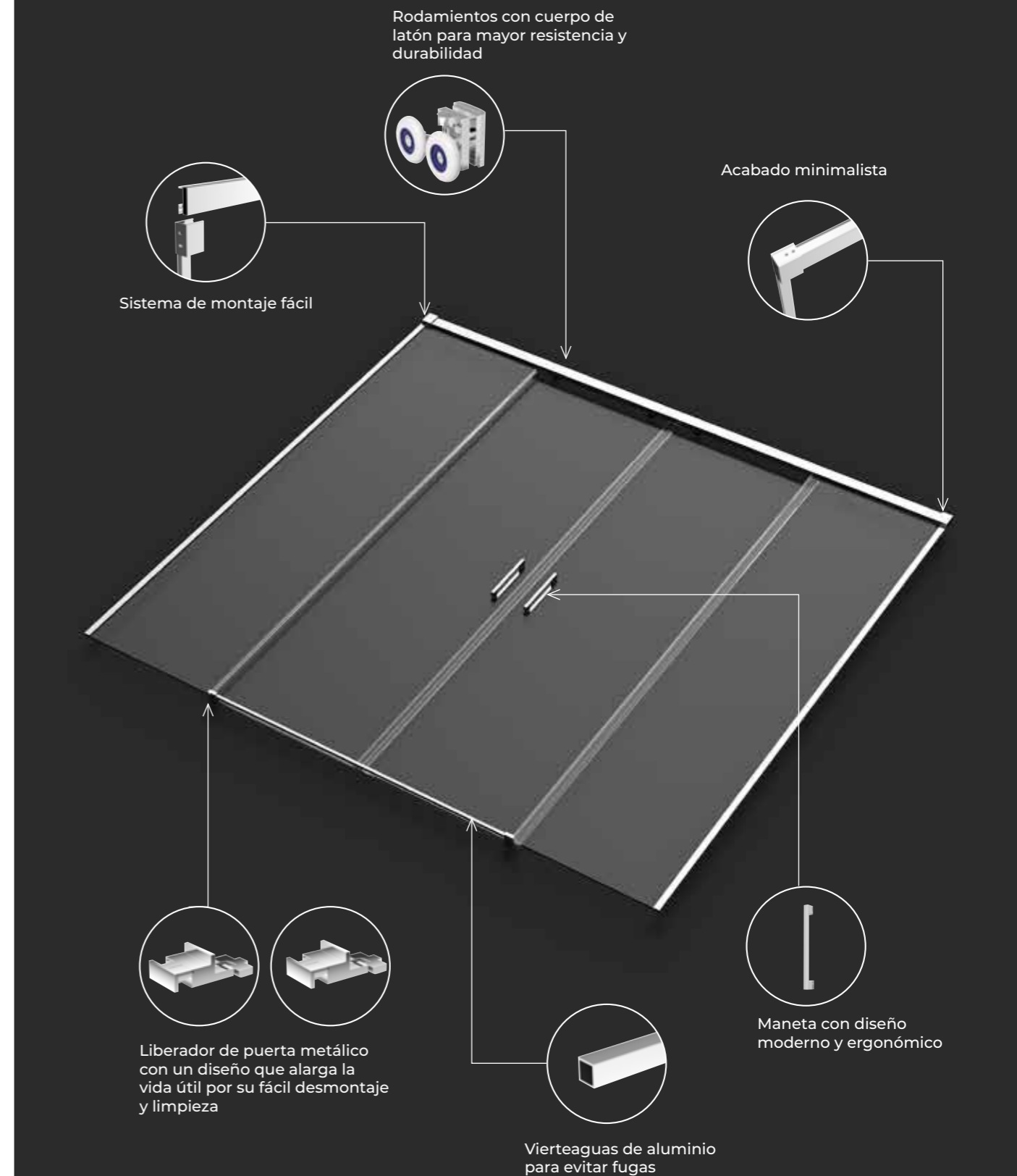

## STYLO FRONTAL 2 FIJOS + 2 CORREDERAS CROMO



MEDIDA	REFERENCIA	RANGO DE MONTAJE	RANGO DE APERTURA	PUNTOS
140	STFC22T140	136,1-141	57,5-62	429
145	STFC22T145	141,1-146	59,5-64	435
150	STFC22T150	146,1-151	61,5-66	442
155	STFC22T155	151,1-156	64-68,5	447
160	STFC22T160	156,1-161	66,9-71,4	451
165	STFC22T165	161,1-166	69-73,5	456
170	STFC22T170	166,1-171	71-75,5	464
175	STFC22T175	171,1-176	73,5-78	469
180	STFC22T180	176,1-181	76-80,5	473
185	STFC22T185	181,1-186	78-82,5	480
190	STFC22T190	186,1-191	80,5-85	487
195	STFC22T195	191,1-196	82,5-87	492
200	STFC22T200	196,1-201	84,5-89	500
205	STFC22T205	201,1-206	85,5-90	505
210	STFC22T210	206,1-211	88-92,5	509

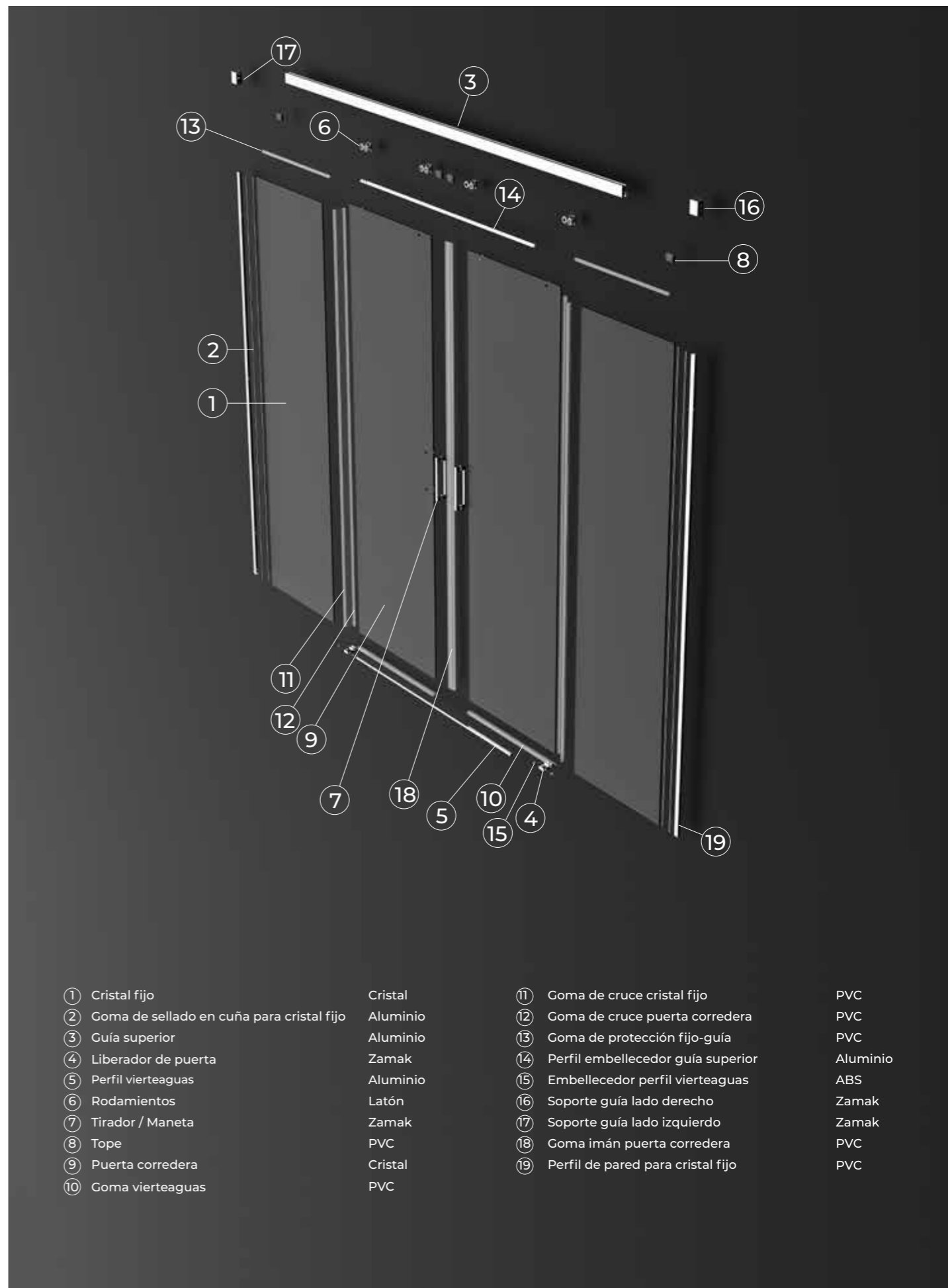

Los kits de montaje de los frontales 2 fijos + 2 correderas se fabrican en las medidas 140 - 160 - 180 - 210, cada medida de mampara lleva el kit de montaje superior a su medida para cortar durante la instalación a la medida requerida.

Ejemplo: Una mampara de 150 llevará un kit de montaje de 160.



# STYLO

FRONTAL 2 FIJOS + 2 CORREDERAS  
BLACK GUN METAL

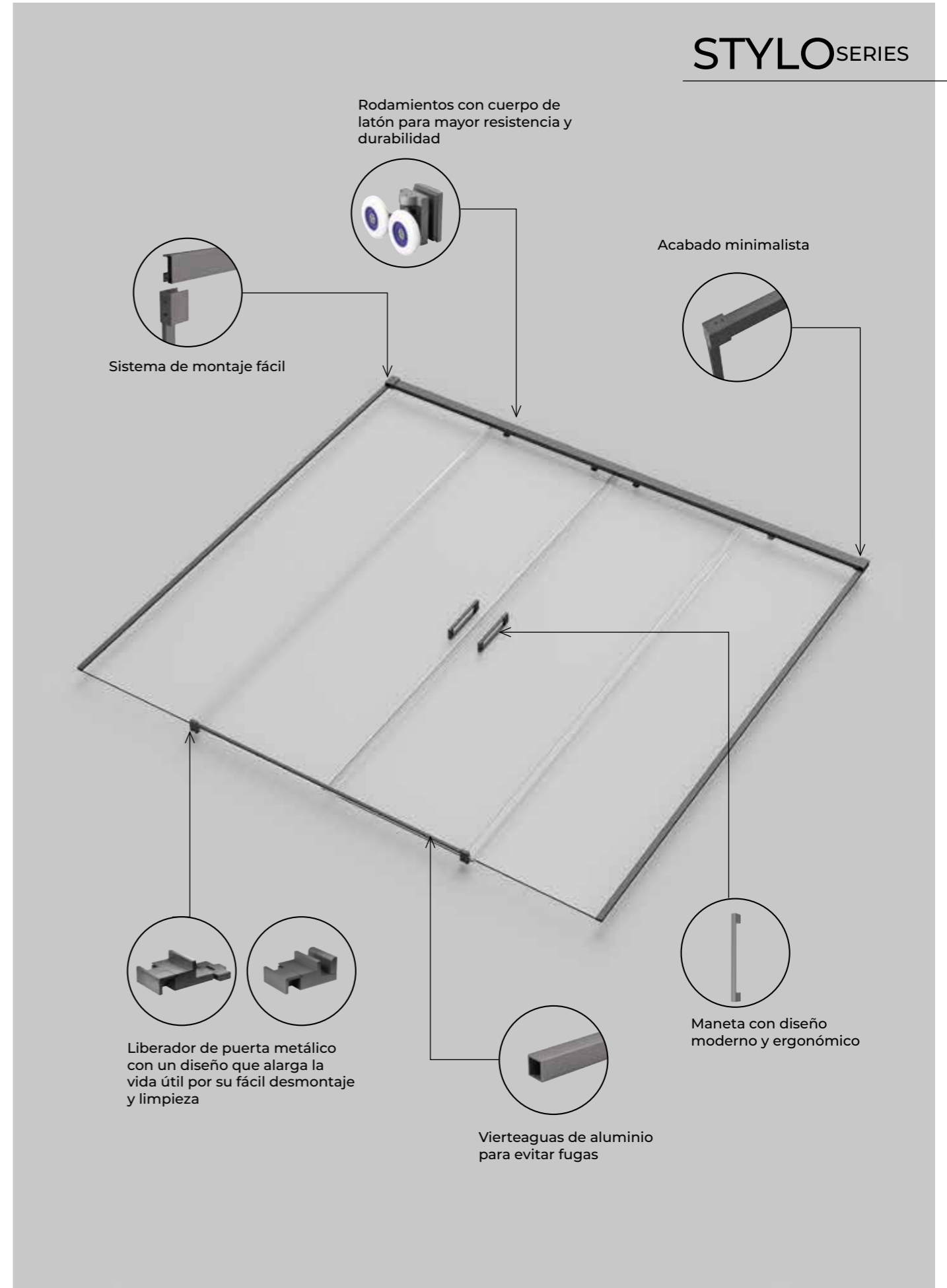

# STYLO FRONTAL 2 FIJOS + 2 CORREDERAS BLACK GUN METAL



MEDIDA	REFERENCIA	RANGO DE MONTAJE	RANGO DE APERTURA	PUNTOS
140	STFC22T140/BGM	136,1-141	57,5-62	487
145	STFC22T145/BGM	141,1-146	59,5-64	493
150	STFC22T150/BGM	146,1-151	61,5-66	501
155	STFC22T155/BGM	151,1-156	64-68,5	505
160	STFC22T160/BGM	156,1-161	66,9-71,4	510
165	STFC22T165/BGM	161,1-166	69-73,5	515
170	STFC22T170/BGM	166,1-171	71-75,5	523
175	STFC22T175/BGM	171,1-176	73,5-78	527
180	STFC22T180/BGM	176,1-181	76-80,5	532
185	STFC22T185/BGM	181,1-186	78-82,5	540
190	STFC22T190/BGM	186,1-191	80,5-85	548
195	STFC22T195/BGM	191,1-196	82,5-87	552
200	STFC22T200/BGM	196,1-201	84,5-89	561
205	STFC22T205/BGM	201,1-206	85,5-90	565
210	STFC22T210/BGM	206,1-211	88-92,5	569

Los kits de montaje de los frontales 2 fijos + 2 correderas se fabrican en las medidas 140 - 160 - 180 - 210, cada medida de mampara lleva el kit de montaje superior a su medida para cortar durante la instalación a la medida requerida.

Ejemplo: Una mampara de 150 llevará un kit de montaje de 160.

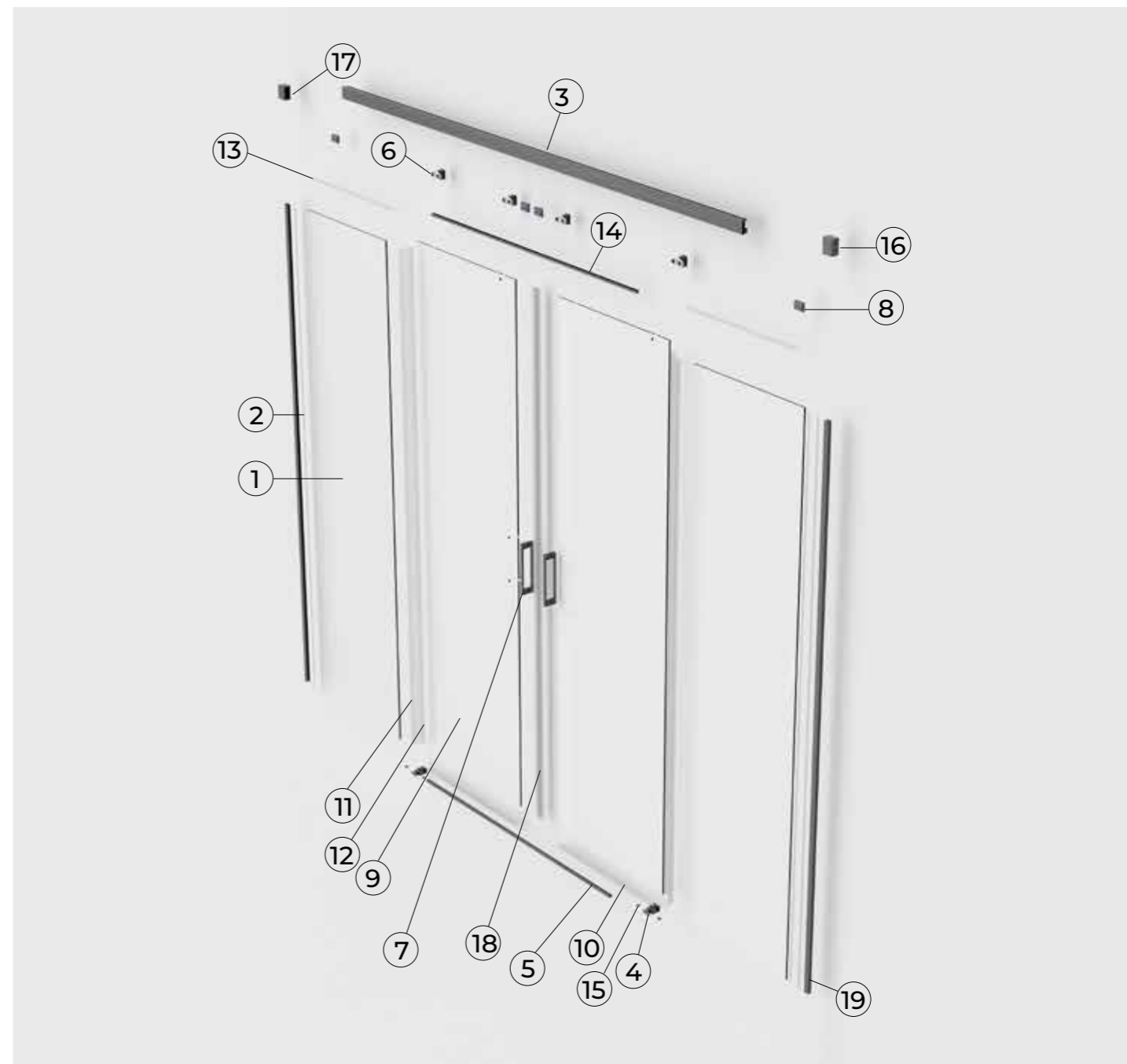

① Cristal fijo	Cristal	⑪ Goma de cruce cristal fijo	PVC
② Goma de sellado en cuña para cristal fijo	Aluminio	⑫ Goma de cruce puerta corredera	PVC
③ Guía superior	Aluminio	⑬ Goma de protección fijo-guía	PVC
④ Liberador de puerta	Zamak	⑭ Perfil embellecedor guía superior	Aluminio
⑤ Perfil vierteaguas	Aluminio	⑮ Embellecedor perfil vierteaguas	ABS
⑥ Rodamientos	Latón	⑯ Soporte guía lado derecho	Zamak
⑦ Tirador / Maneta	Zamak	⑰ Soporte guía lado izquierdo	Zamak
⑧ Tope	PVC	⑱ Goma imán puerta corredera	PVC
⑨ Puerta corredera	Cristal	⑲ Perfil de pared para cristal fijo	PVC
⑩ Goma vierteaguas	PVC		



# STYLO

FRONTAL 2 FIJOS + 2 CORREDERAS  
NEGRO MATE

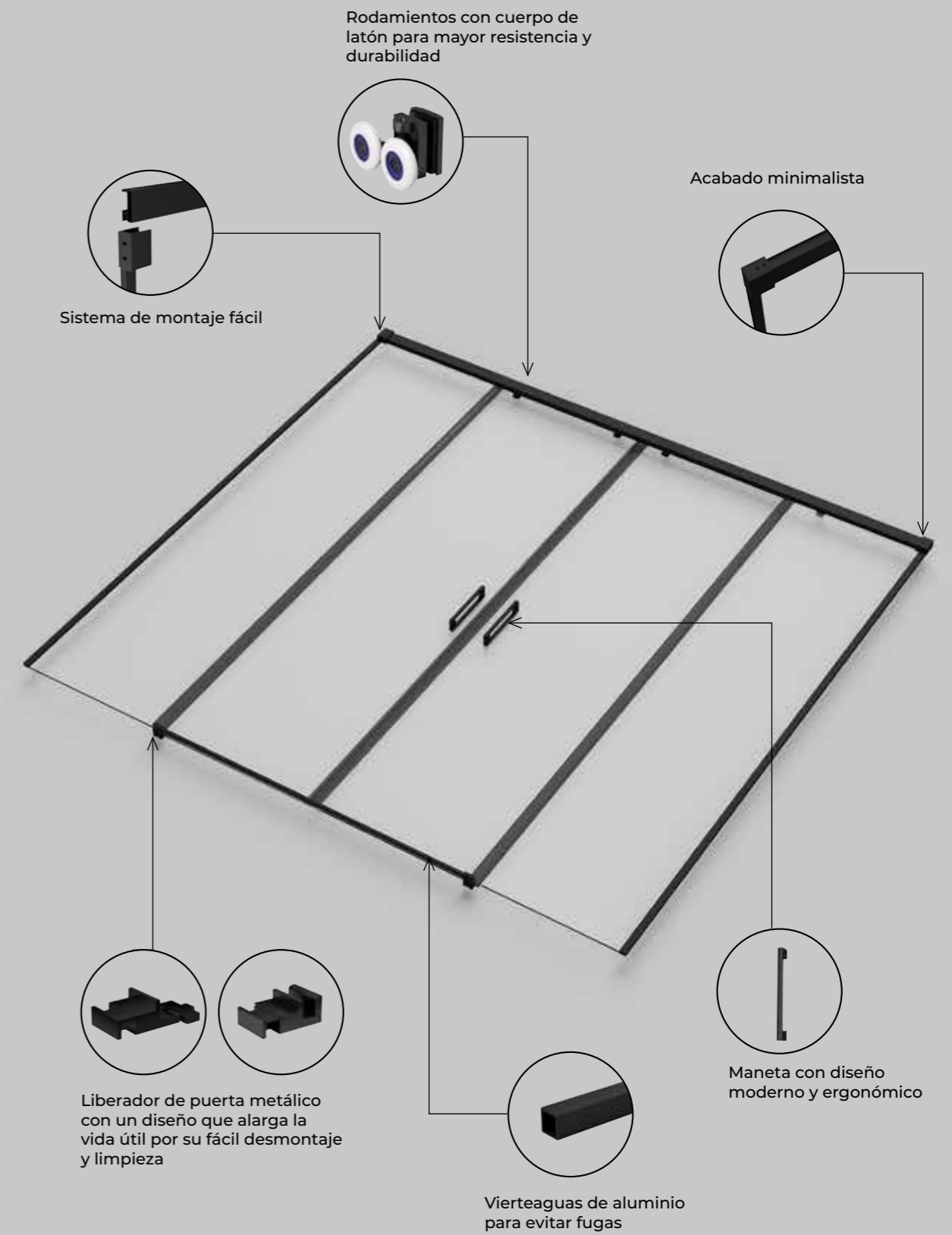

## STYLO FRONTAL 2 FIJOS + 2 CORREDERAS NEGRO MATE



MEDIDA	REFERENCIA	RANGO DE MONTAJE	RANGO DE APERTURA	PUNTOS
140	STFC22T140/NG	136,1-141	57,5-62	429
145	STFC22T145/NG	141,1-146	59,5-64	435
150	STFC22T150/NG	146,1-151	61,5-66	442
155	STFC22T155/NG	151,1-156	64-68,5	447
160	STFC22T160/NG	156,1-161	66,9-71,4	451
165	STFC22T165/NG	161,1-166	69-73,5	456
170	STFC22T170/NG	166,1-171	71-75,5	464
175	STFC22T175/NG	171,1-176	73,5-78	469
180	STFC22T180/NG	176,1-181	76-80,5	473
185	STFC22T185/NG	181,1-186	78-82,5	480
190	STFC22T190/NG	186,1-191	80,5-85	487
195	STFC22T195/NG	191,1-196	82,5-87	492
200	STFC22T200/NG	196,1-201	84,5-89	500
205	STFC22T205/NG	201,1-206	85,5-90	505
210	STFC22T210/NG	206,1-211	88-92,5	509

En las mamparas negro mate todas las gomas de cruce, gomas imán y gomas vierteaguas van en color negro mate. Para cambiarlas por gomas transparentes han de indicarlo al realizar su pedido.

En caso de no indicarlo al realizar el pedido, el envío puede llevar sobrecoste. Las referencias de las gomas están en las páginas 180-181.

Los kits de montaje de los frontales 2 fijos + 2 correderas se fabrican en las medidas 140 - 160 - 180 - 210, cada medida de mampara lleva el kit de montaje superior a su medida para cortar durante la instalación a la medida requerida.

Ejemplo: Una mampara de 150 llevará un kit de montaje de 160.

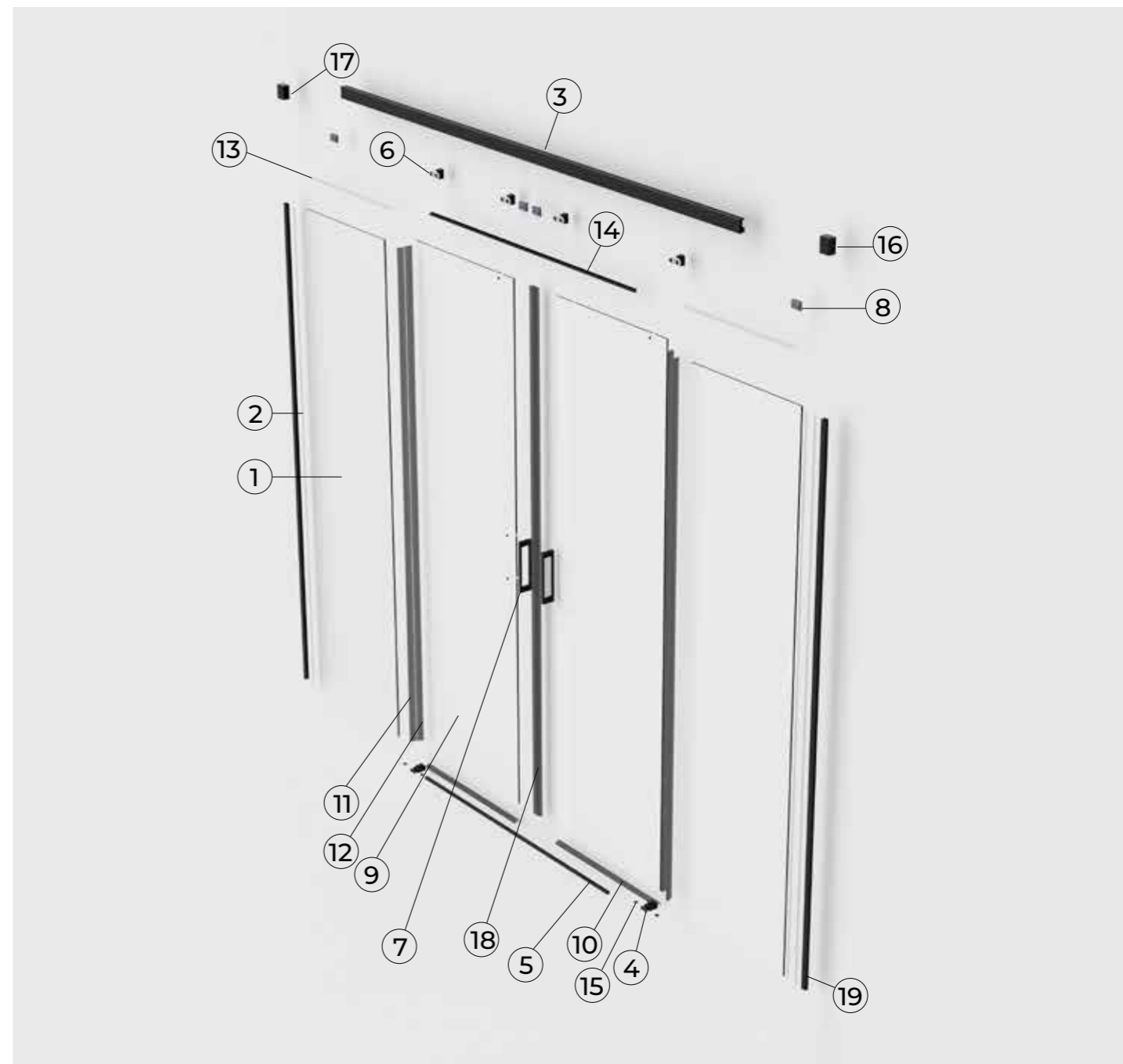

① Cristal fijo	Cristal	⑪ Goma de cruce cristal fijo	PVC
② Goma de sellado en cuña para cristal fijo	PVC	⑫ Goma de cruce puerta corredera	PVC
③ Guía superior	Aluminio	⑬ Goma de protección fijo-guía	PVC
④ Liberador de puerta	Zamak	⑭ Perfil embellecedor guía superior	Aluminio
⑤ Perfil vierteaguas	Aluminio	⑮ Embellecedor perfil vierteaguas	ABS
⑥ Rodamientos	Latón	⑯ Soporte guía lado derecho	Zamak
⑦ Tirador / Maneta	Zamak	⑰ Soporte guía lado izquierdo	Zamak
⑧ Tope	PVC	⑱ Goma imán puerta corredera	PVC
⑨ Puerta corredera	Cristal	⑲ Perfil de pared para cristal fijo	Aluminio
⑩ Goma vierteaguas	PVC		



# STYLO

FRONTAL 2 FIJOS + 2 CORREDERAS  
ORO CEPILLADO

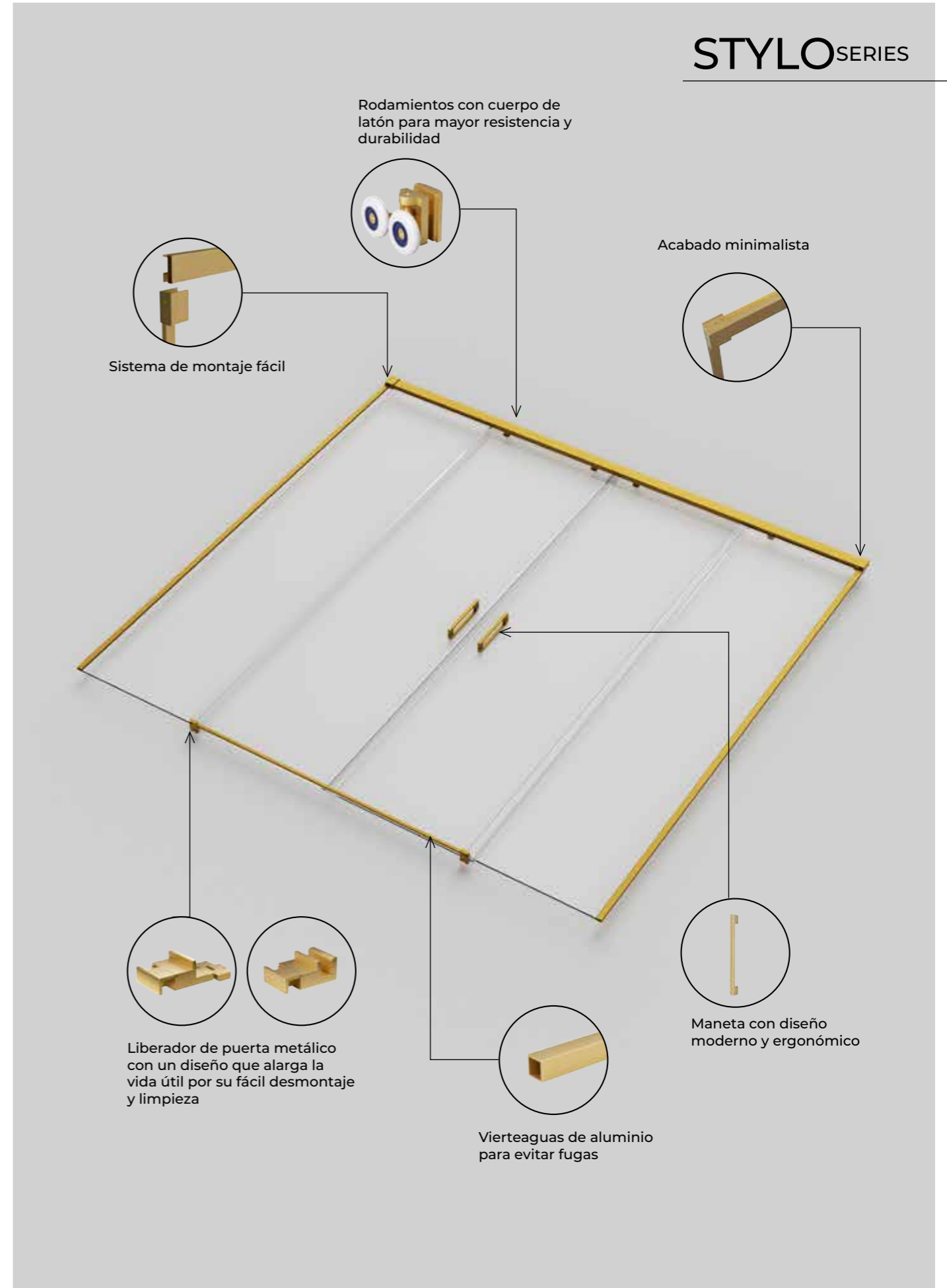

## STYLO FRONTAL 2 FIJOS + 2 CORREDERAS ORO CEPILLADO



MEDIDA	REFERENCIA	RANGO DE MONTAJE	RANGO DE APERTURA	PUNTOS
140	STFC22T140/OC	136,1-141	57,5-62	487
145	STFC22T145/OC	141,1-146	59,5-64	493
150	STFC22T150/OC	146,1-151	61,5-66	501
155	STFC22T155/OC	151,1-156	64-68,5	505
160	STFC22T160/OC	156,1-161	66,9-71,4	510
165	STFC22T165/OC	161,1-166	69-73,5	515
170	STFC22T170/OC	166,1-171	71-75,5	523
175	STFC22T175/OC	171,1-176	73,5-78	527
180	STFC22T180/OC	176,1-181	76-80,5	532
185	STFC22T185/OC	181,1-186	78-82,5	540
190	STFC22T190/OC	186,1-191	80,5-85	548
195	STFC22T195/OC	191,1-196	82,5-87	552
200	STFC22T200/OC	196,1-201	84,5-89	561
205	STFC22T205/OC	201,1-206	85,5-90	565
210	STFC22T210/OC	206,1-211	88-92,5	569

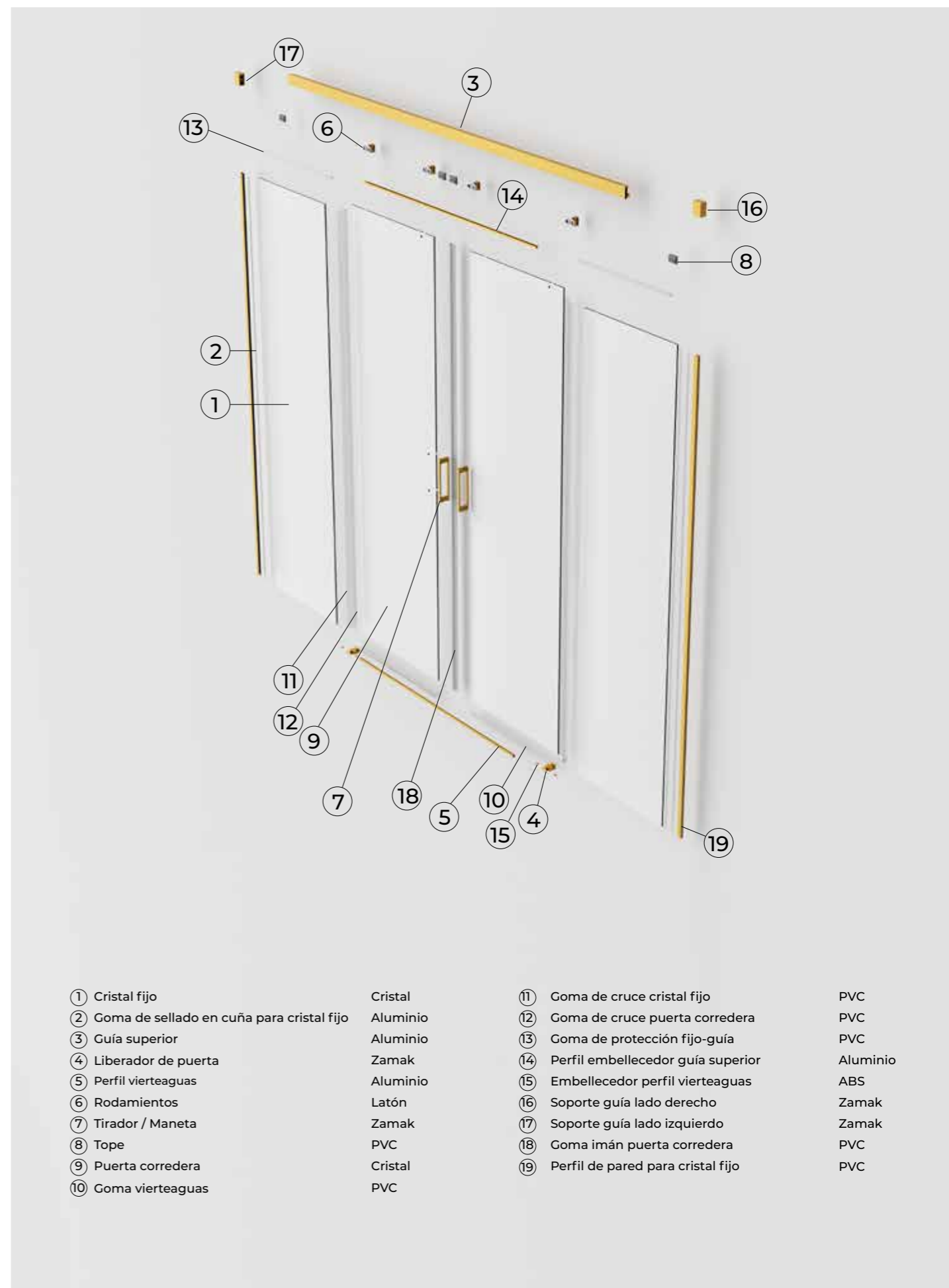

- |   |          |                                     |          |
|---|----------|-------------------------------------|----------|
| ① Cristal fijo                              | Cristal  | ⑪ Goma de cruce cristal fijo        | PVC      |
| ② Goma de sellado en cuña para cristal fijo | Aluminio | ⑫ Goma de cruce puerta corredera    | PVC      |
| ③ Guía superior                             | Aluminio | ⑬ Goma de protección fijo-guía      | PVC      |
| ④ Liberador de puerta                       | Zamak    | ⑭ Perfil embellecedor guía superior | Aluminio |
| ⑤ Perfil vierteaguas                        | Aluminio | ⑮ Embellecedor perfil vierteaguas   | ABS      |
| ⑥ Rodamientos                               | Latón    | ⑯ Soporte guía lado derecho         | Zamak    |
| ⑦ Tirador / Maneta                          | Zamak    | ⑰ Soporte guía lado izquierdo       | Zamak    |
| ⑧ Tope                                      | PVC      | ⑱ Goma imán puerta corredera        | PVC      |
| ⑨ Puerta corredera                          | Cristal  | ⑲ Perfil de pared para cristal fijo | PVC      |
| ⑩ Goma vierteaguas                          | PVC      |                                     |          |

Los kits de montaje de los frontales 2 fijos + 2 correderas se fabrican en las medidas 140 - 160 - 180 - 210, cada medida de mampara lleva el kit de montaje superior a su medida para cortar durante la instalación a la medida requerida.

Ejemplo: Una mampara de 150 llevará un kit de montaje de 160.



# STYLO

FRONTAL 2 FIJOS + 2 CORREDERAS  
ORO ROSA CEPILLADO

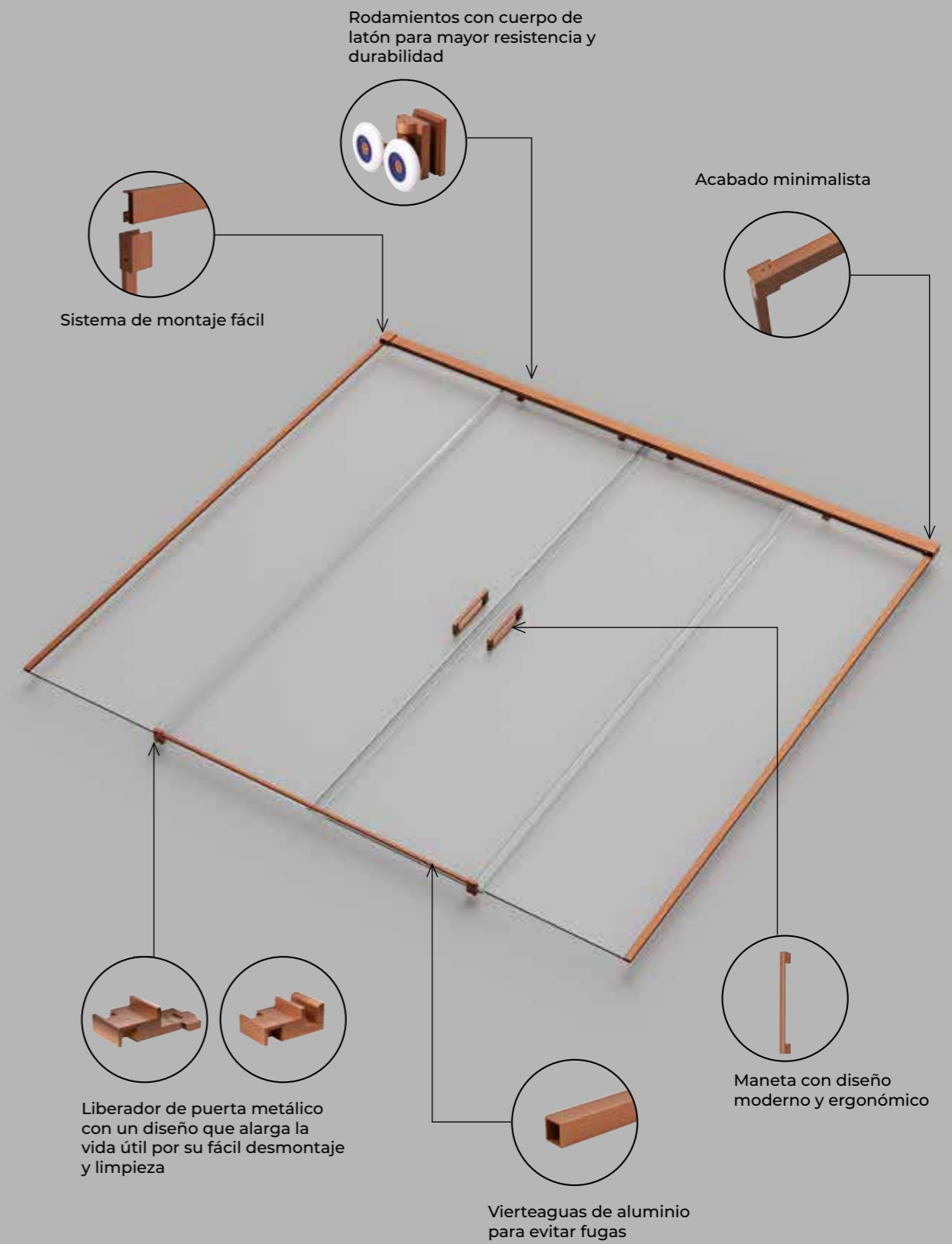

## STYLO FRONTAL 2 FIJOS + 2 CORREDERAS ORO ROSA CEPILLADO



MEDIDA	REFERENCIA	RANGO DE MONTAJE	RANGO DE APERTURA	PUNTOS
140	STFC22T140/ORC	136,1-141	57,5-62	487
145	STFC22T145/ORC	141,1-146	59,5-64	493
150	STFC22T150/ORC	146,1-151	61,5-66	501
155	STFC22T155/ORC	151,1-156	64-68,5	505
160	STFC22T160/ORC	156,1-161	66,9-71,4	510
165	STFC22T165/ORC	161,1-166	69-73,5	515
170	STFC22T170/ORC	166,1-171	71-75,5	523
175	STFC22T175/ORC	171,1-176	73,5-78	527
180	STFC22T180/ORC	176,1-181	76-80,5	532
185	STFC22T185/ORC	181,1-186	78-82,5	540
190	STFC22T190/ORC	186,1-191	80,5-85	548
195	STFC22T195/ORC	191,1-196	82,5-87	552
200	STFC22T200/ORC	196,1-201	84,5-89	561
205	STFC22T205/ORC	201,1-206	85,5-90	565
210	STFC22T210/ORC	206,1-211	88-92,5	569

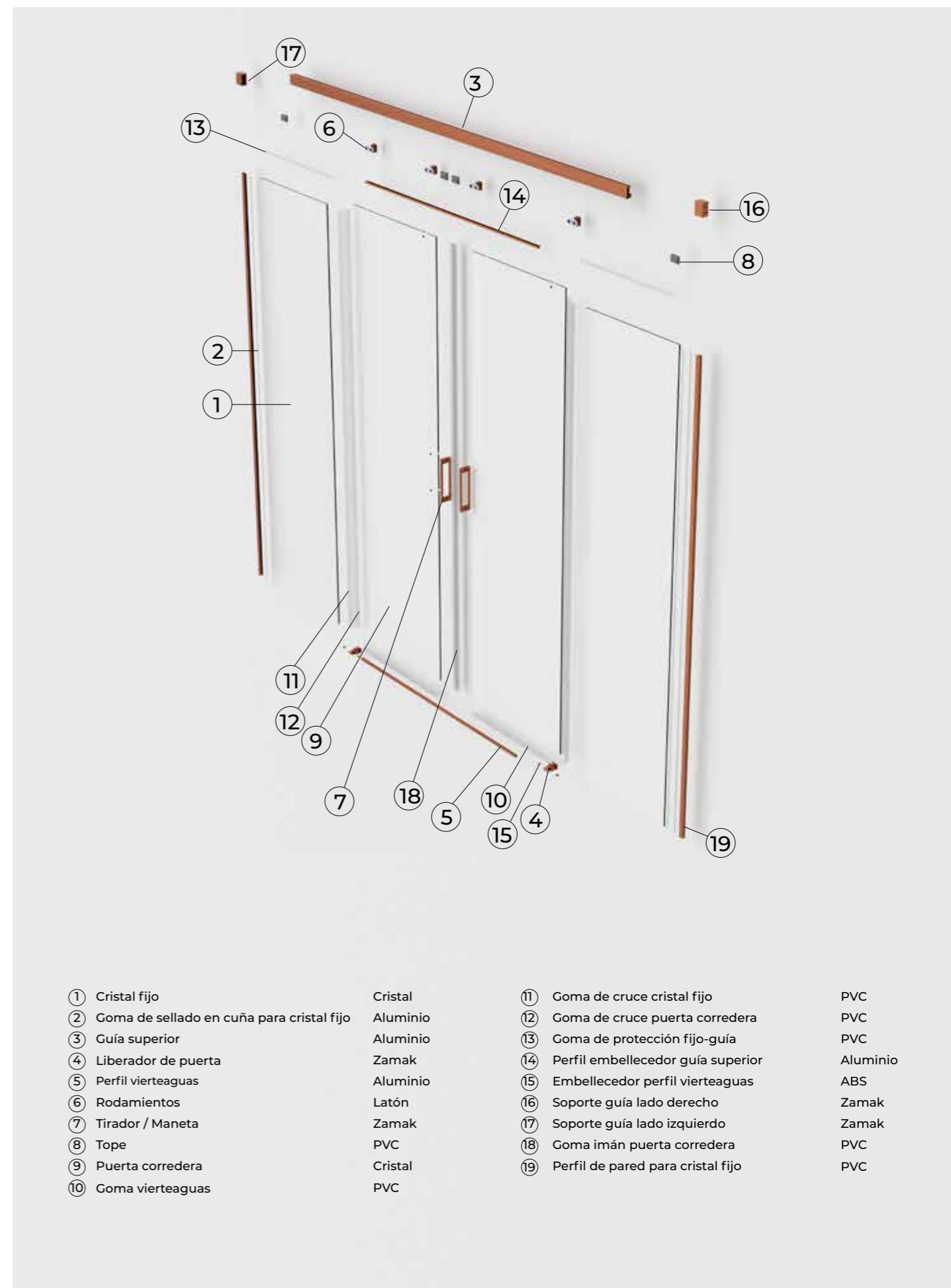

① Cristal fijo	Cristal	⑪ Goma de cruce cristal fijo	PVC
② Goma de sellado en cuña para cristal fijo	Aluminio	⑫ Goma de cruce puerta corredera	PVC
③ Guía superior	Aluminio	⑬ Goma de protección fijo-guía	PVC
④ Liberador de puerta	Zamak	⑭ Perfil embellecedor guía superior	Aluminio
⑤ Perfil vierteaguas	Aluminio	⑮ Embellecedor perfil vierteaguas	ABS
⑥ Rodamientos	Latón	⑯ Soporte guía lado derecho	Zamak
⑦ Tirador / Maneta	Zamak	⑰ Soporte guía lado izquierdo	Zamak
⑧ Tope	PVC	⑱ Goma imán puerta corredera	PVC
⑨ Puerta corredera	Cristal	⑲ Perfil de pared para cristal fijo	PVC
⑩ Goma vierteaguas	PVC		

Los kits de montaje de los frontales 2 fijos + 2 correderas se fabrican en las medidas 140 - 160 - 180 - 210, cada medida de mampara lleva el kit de montaje superior a su medida para cortar durante la instalación a la medida requerida.

Ejemplo: Una mampara de 150 llevará un kit de montaje de 160.



# STYLO

ENTRADA VÉRTICE 2 FIJOS + 2  
CORREDERAS CROMO

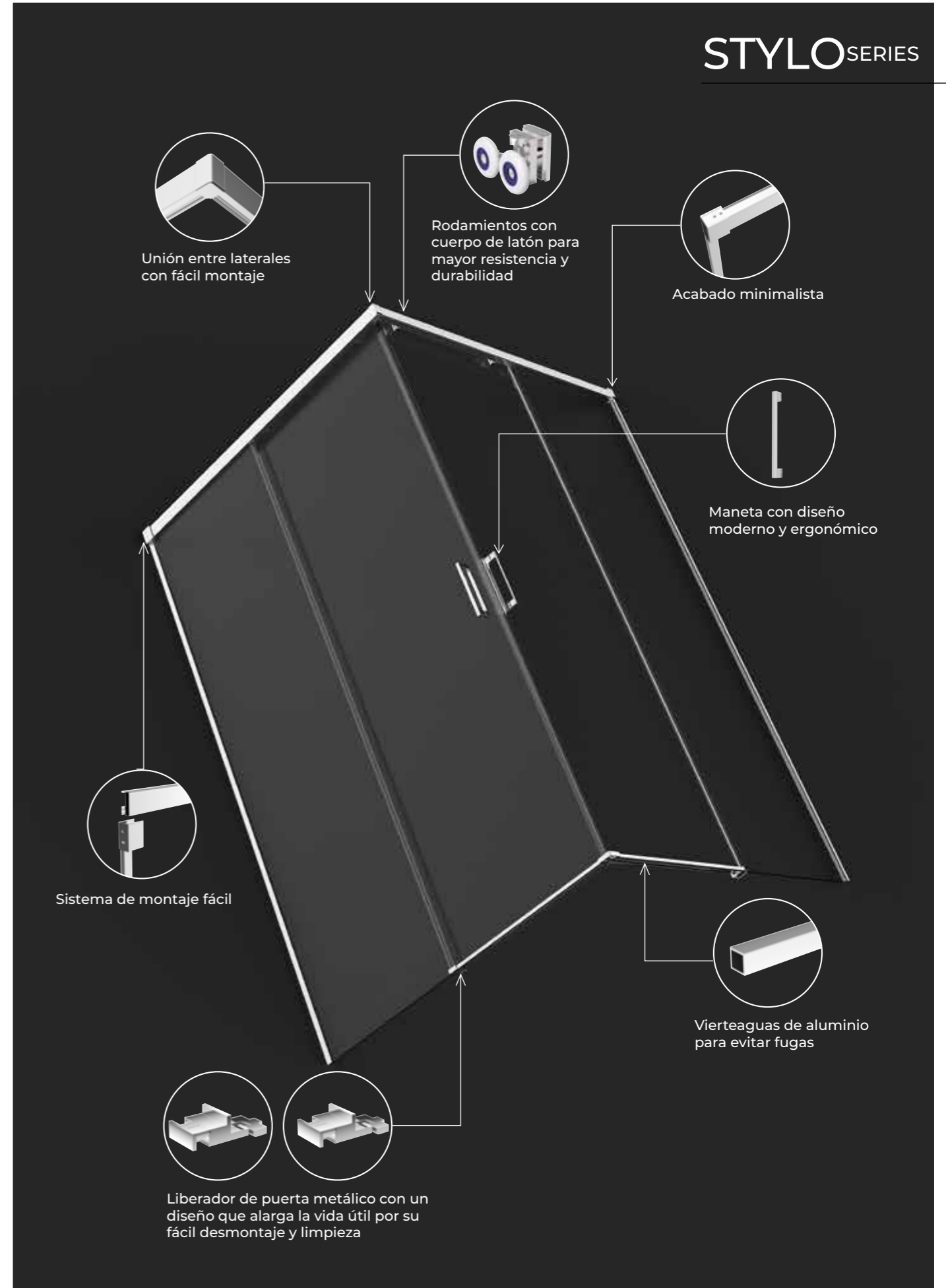

# STYLO VÉRTICE 2 FIJOS + 2 CORREDERAS CROMO



MEDIDA	REFERENCIA	RANGO DE MONTAJE	RANGO DE APERTURA	PUNTOS
70	STEV11T070	67,5-70	38,88-39	221
75	STEV11T075	72,5-75	40,38-40,5	227
80	STEV11T080	77,5-80	41,88-42	233
90	STEV11T090	87,5-90	45,88-46	246
100	STEV11T100	97,5-100	49,88-50	258
105	STEV11T105	102,5-105	52,88-53	264
110	STEV11T110	107,5-110	54,88-55	270
115	STEV11T115	112,5-115	56,88-57	276
120	STEV11T120	117,5-120	58,88-59	282

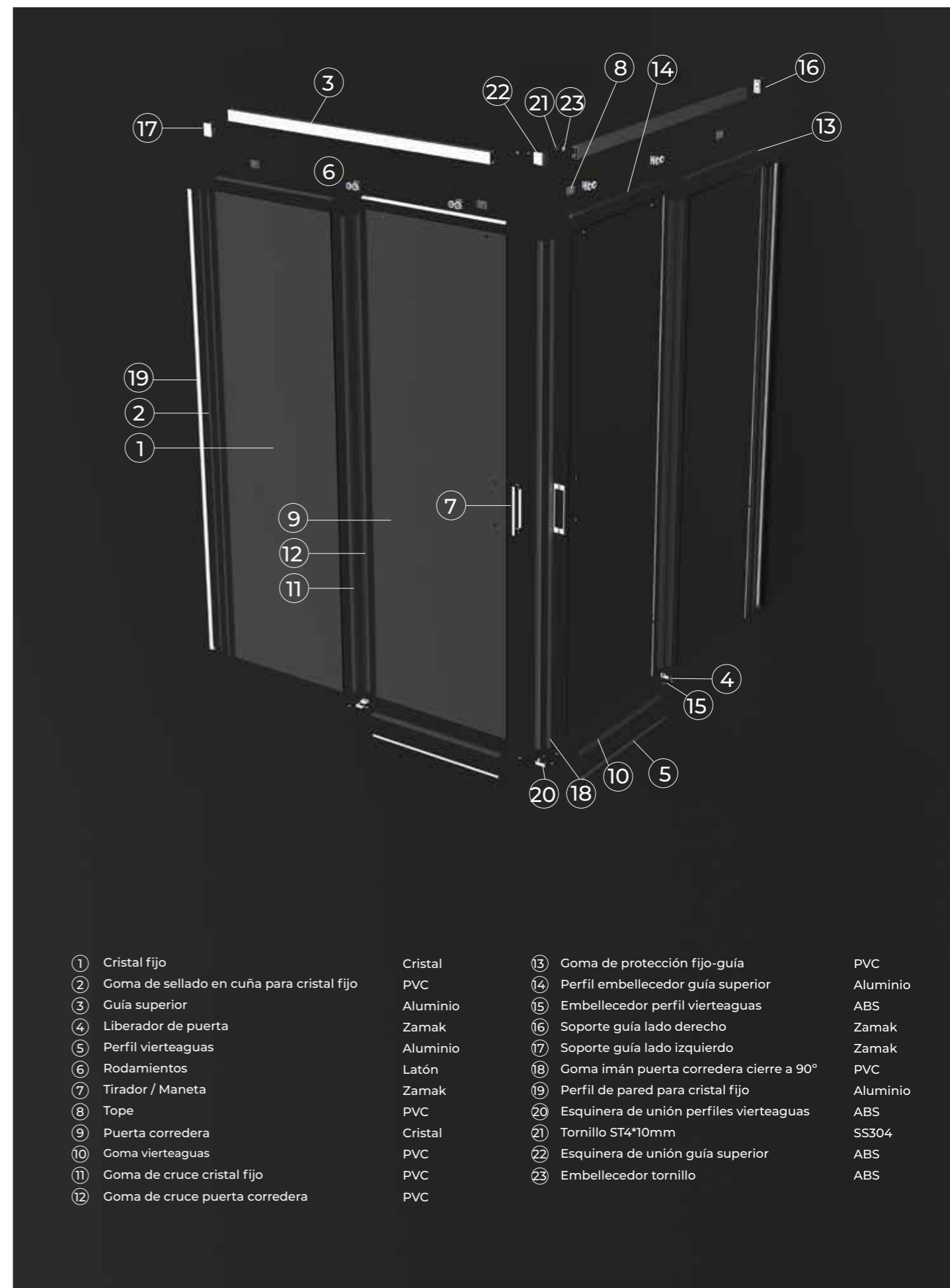

- |   |          |   |          |
|---|----------|---|----------|
| ① Cristal fijo                              | Cristal  | ⑬ Goma de protección fijo-guía            | PVC      |
| ② Goma de sellado en cuña para cristal fijo | PVC      | ⑭ Perfil embellecedor guía superior       | Aluminio |
| ③ Cuña superior                             | Aluminio | ⑮ Embellecedor perfil vierteaguas         | ABS      |
| ④ Liberador de puerta                       | Zamak    | ⑯ Soporte guía lado derecho               | Zamak    |
| ⑤ Perfil vierteaguas                        | Aluminio | ⑰ Soporte guía lado izquierdo             | Zamak    |
| ⑥ Rodamientos                               | Latón    | ⑱ Goma imán puerta corredera cierre a 90° | PVC      |
| ⑦ Tirador / Maneta                          | Zamak    | ⑲ Perfil de pared para cristal fijo       | Aluminio |
| ⑧ Tope                                      | PVC      | ⑳ Esquinera de unión perfiles vierteaguas | ABS      |
| ⑨ Puerta corredera                          | Cristal  | ㉑ Tornillo ST4*10mm                       | SS304    |
| ⑩ Goma vierteaguas                          | PVC      | ㉒ Esquinera de unión guía superior        | ABS      |
| ⑪ Goma de cruce cristal fijo                | PVC      | ㉓ Embellecedor tornillo                   | ABS      |
| ⑫ Goma de cruce puerta corredera            | PVC      |   |          |

Los precios indicados corresponden al precio individual de cada uno de los lados.  
Para saber el precio completo de la mampara hay que sumar los dos lados que se necesiten.

Ejemplo: Para una mampara de 120x80, el precio sería: 282 + 233 = 515.



# STYLO

ENTRADA VÉRTICE 2 FIJOS + 2  
CORREDERAS BLACK GUN METAL

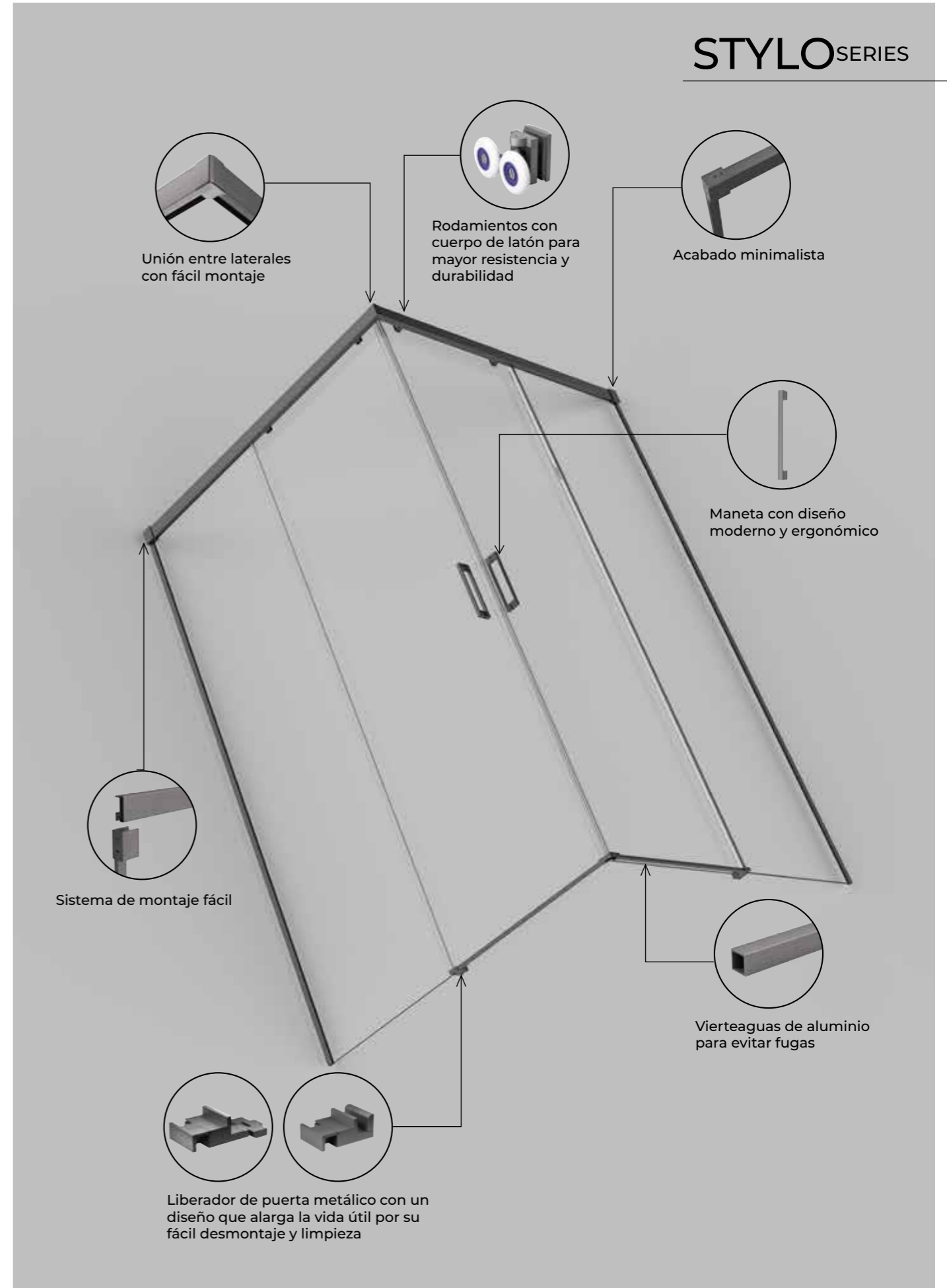

# STYLO VÉRTICE 2 FIJOS + 2 CORREDERAS BLACK GUN METAL



MEDIDA	REFERENCIA	RANGO DE MONTAJE	RANGO DE APERTURA	PUNTOS
70	STEV11T070/BGM	67,5-70	38,88-39	256
75	STEV11T075/BGM	72,5-75	40,38-40,5	262
80	STEV11T080/BGM	77,5-80	41,88-42	268
90	STEV11T090/BGM	87,5-90	45,88-46	281
100	STEV11T100/BGM	97,5-100	49,88-50	294
105	STEV11T105/BGM	102,5-105	52,88-53	300
110	STEV11T110/BGM	107,5-110	54,88-55	307
115	STEV11T115/BGM	112,5-115	56,88-57	313
120	STEV11T120/BGM	117,5-120	58,88-59	319

Los precios indicados corresponden al precio individual de cada uno de los lados.  
Para saber el precio completo de la mampara hay que sumar los dos lados que se necesiten.

Ejemplo: Para una mampara de 120x80, el precio sería: 319 + 268 = 587.

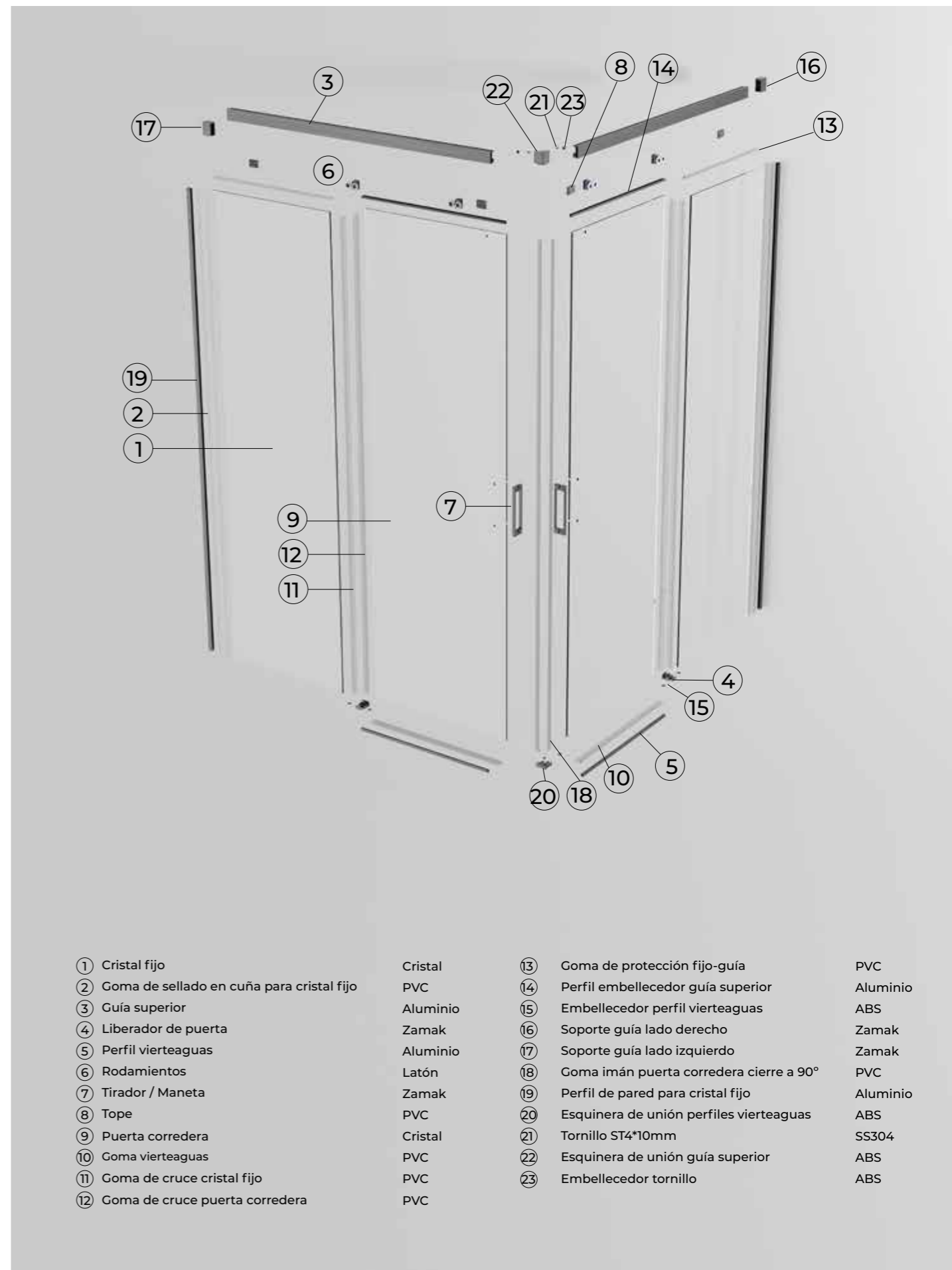



# STYLO

ENTRADA VÉRTICE 2 FIJOS + 2  
CORREDERAS NEGRO MATE

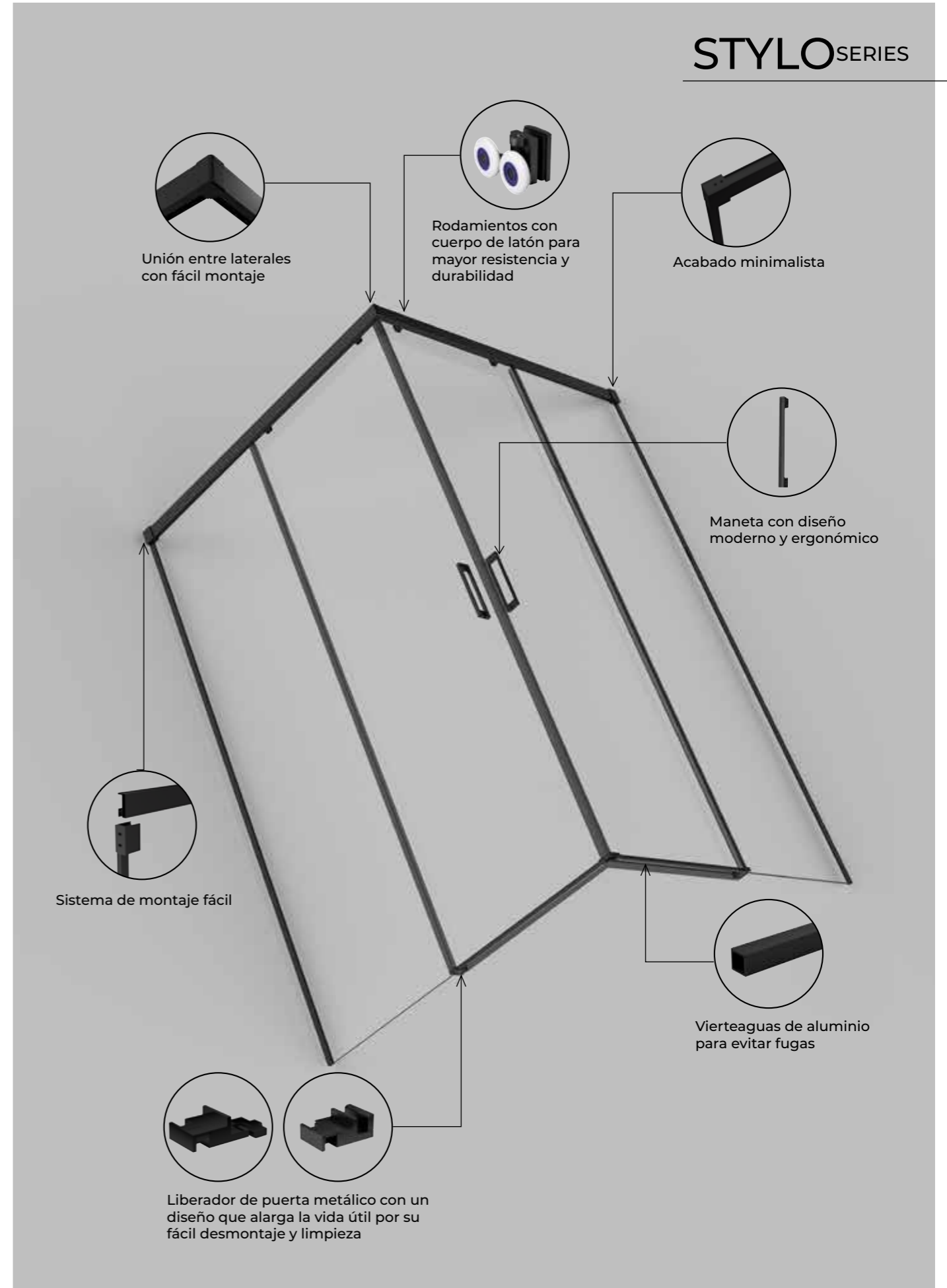

# STYLO VÉRTICE 2 FIJOS + 2 CORREDERAS NEGRO MATE



MEDIDA	REFERENCIA	RANGO DE MONTAJE	RANGO DE APERTURA	PUNTOS
70	STEV11T070/NG	67,5-70	38,88-39	221
75	STEV11T075/NG	72,5-75	40,38-40,5	227
80	STEV11T080/NG	77,5-80	41,88-42	233
90	STEV11T090/NG	87,5-90	45,88-46	246
100	STEV11T100/NG	97,5-100	49,88-50	258
105	STEV11T105/NG	102,5-105	52,88-53	264
110	STEV11T110/NG	107,5-110	54,88-55	270
115	STEV11T115/NG	112,5-115	56,88-57	276
120	STEV11T120/NG	117,5-120	58,88-59	282

En las mamparas negro mate todas las gomas de cruce, gomas imán y gomas vierteaguas van en color negro mate. Para cambiarlas por gomas transparentes han de indicarlo al realizar su pedido.

En caso de no indicarlo al realizar el pedido, el envío puede llevar sobrecoste. Las referencias de las gomas están en las páginas 180-181.

Los precios indicados corresponden al precio individual de cada uno de los lados. Para saber el precio completo de la mampara hay que sumar los dos lados que se necesiten.

Ejemplo: Para una mampara de 120x80, el precio sería: 282 + 233 = 515.

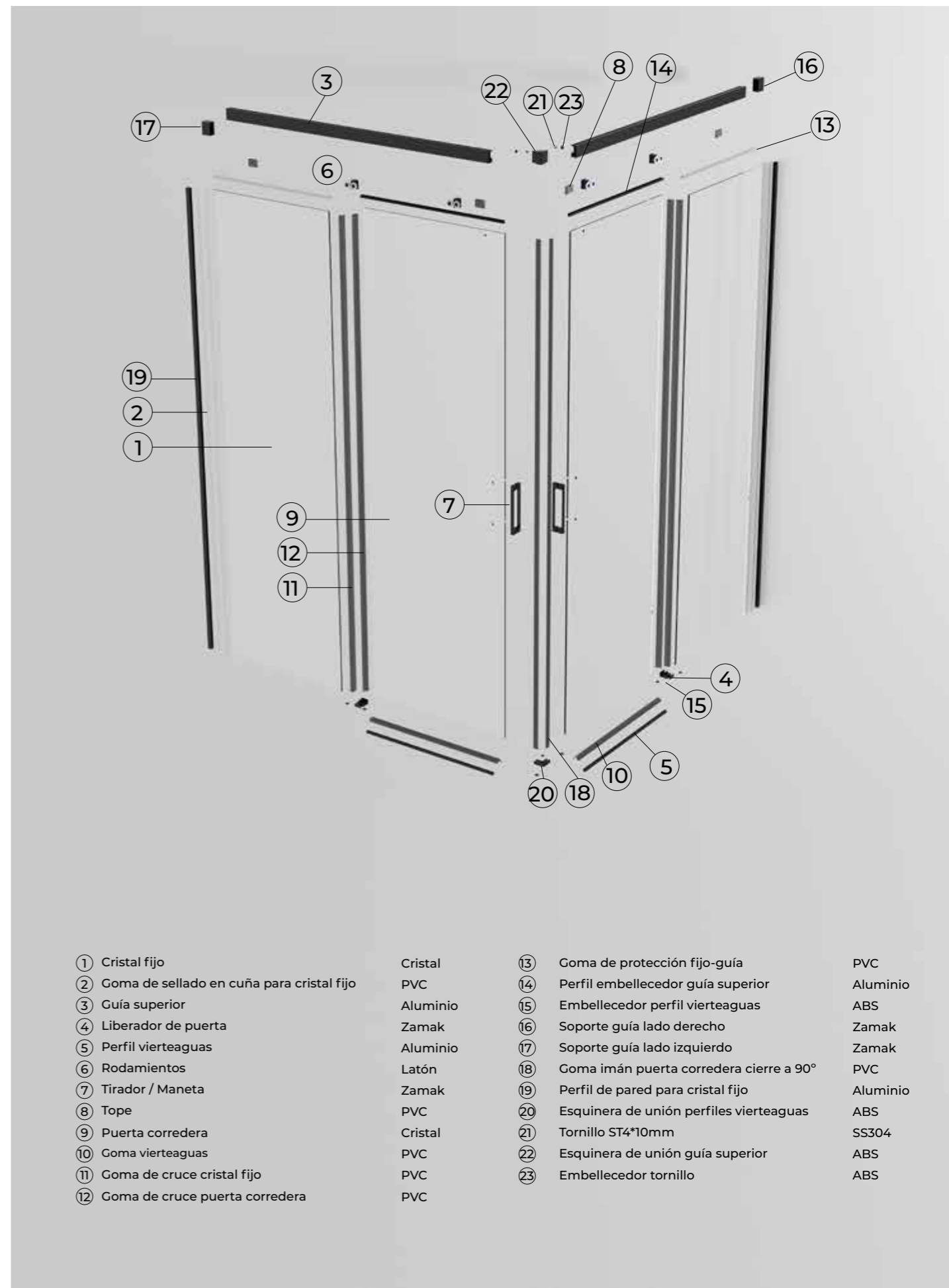

- |   |          |   |          |
|---|----------|---|----------|
| ① Cristal fijo                              | Cristal  | ⑬ Goma de protección fijo-guía            | PVC      |
| ② Goma de sellado en cuña para cristal fijo | PVC      | ⑭ Perfil embellecedor guía superior       | Aluminio |
| ③ Guía superior                             | Aluminio | ⑮ Embellecedor perfil vierteaguas         | ABS      |
| ④ Liberador de puerta                       | Zamak    | ⑯ Soporte guía lado derecho               | Zamak    |
| ⑤ Perfil vierteaguas                        | Aluminio | ⑰ Soporte guía lado izquierdo             | Zamak    |
| ⑥ Rodamientos                               | Latón    | ⑱ Goma imán puerta corredera cierre a 90° | PVC      |
| ⑦ Tirador / Maneta                          | Zamak    | ⑲ Perfil de pared para cristal fijo       | Aluminio |
| ⑧ Tope                                      | PVC      | ⑳ Esquinera de unión perfiles vierteaguas | ABS      |
| ⑨ Puerta corredera                          | Cristal  | ㉑ Tornillo ST4*10mm                       | SS304    |
| ⑩ Goma vierteaguas                          | PVC      | ㉒ Esquinera de unión guía superior        | ABS      |
| ⑪ Goma de cruce cristal fijo                | PVC      | ㉓ Embellecedor tornillo                   | ABS      |
| ⑫ Goma de cruce puerta corredera            | PVC      |   |          |



# STYLO

ENTRADA VÉRTICE 2 FIJOS + 2  
CORREDERAS ORO CEPILLADO

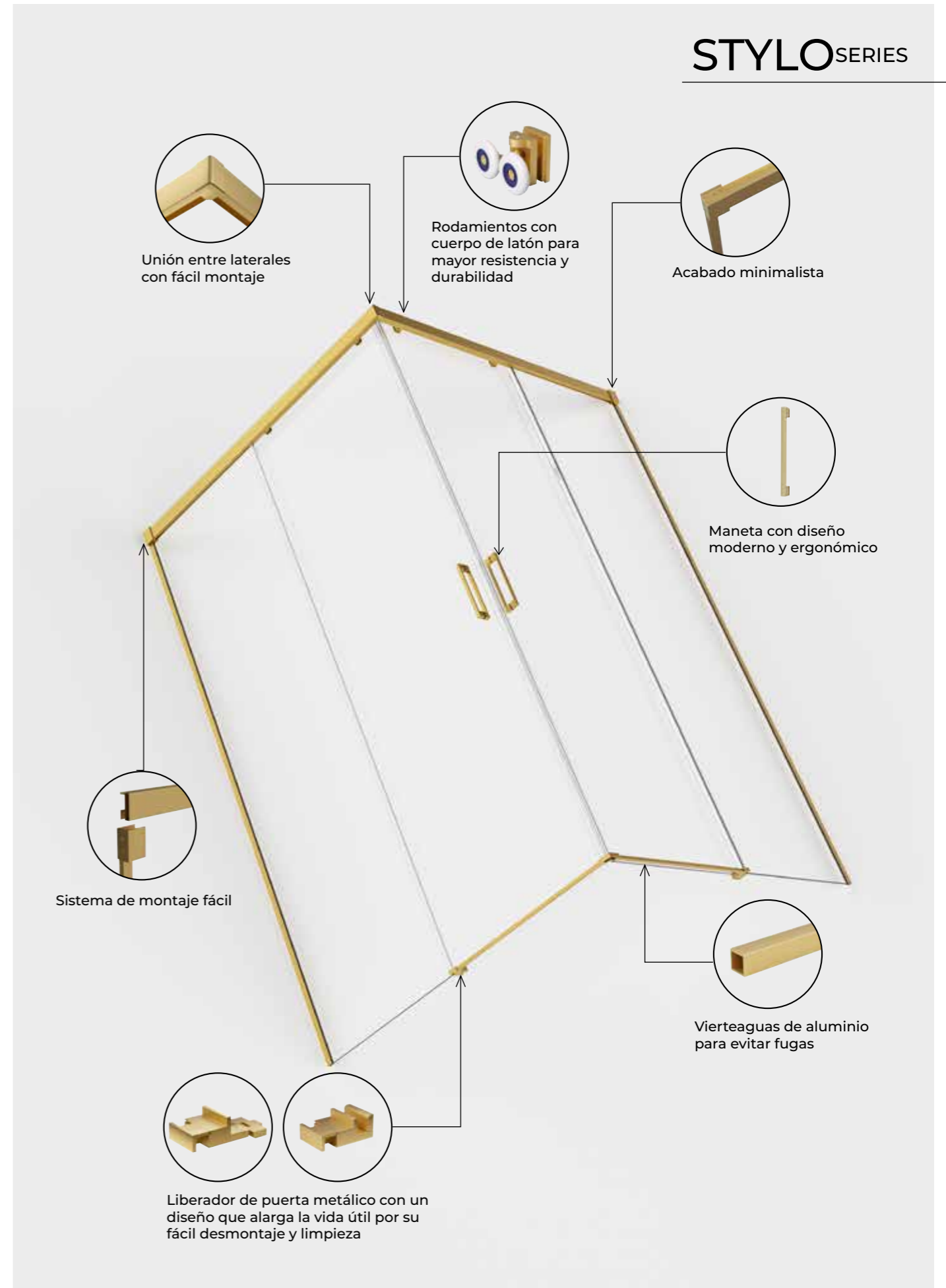

# STYLO VÉRTICE 2 FIJOS + 2 CORREDERAS ORO CEPILLADO



MEDIDA	REFERENCIA	RANGO DE MONTAJE	RANGO DE APERTURA	PUNTOS
70	STEV11T070/OC	67,5-70	38,88-39	256
75	STEV11T075/OC	72,5-75	40,38-40,5	262
80	STEV11T080/OC	77,5-80	41,88-42	268
90	STEV11T090/OC	87,5-90	45,88-46	281
100	STEV11T100/OC	97,5-100	49,88-50	294
105	STEV11T105/OC	102,5-105	52,88-53	300
110	STEV11T110/OC	107,5-110	54,88-55	307
115	STEV11T115/OC	112,5-115	56,88-57	313
120	STEV11T120/OC	117,5-120	58,88-59	319

Los precios indicados corresponden al precio individual de cada uno de los lados.  
Para saber el precio completo de la mampara hay que sumar los dos lados que se necesiten.

Ejemplo: Para una mampara de 120x80, el precio sería: 319 + 268 = 587.

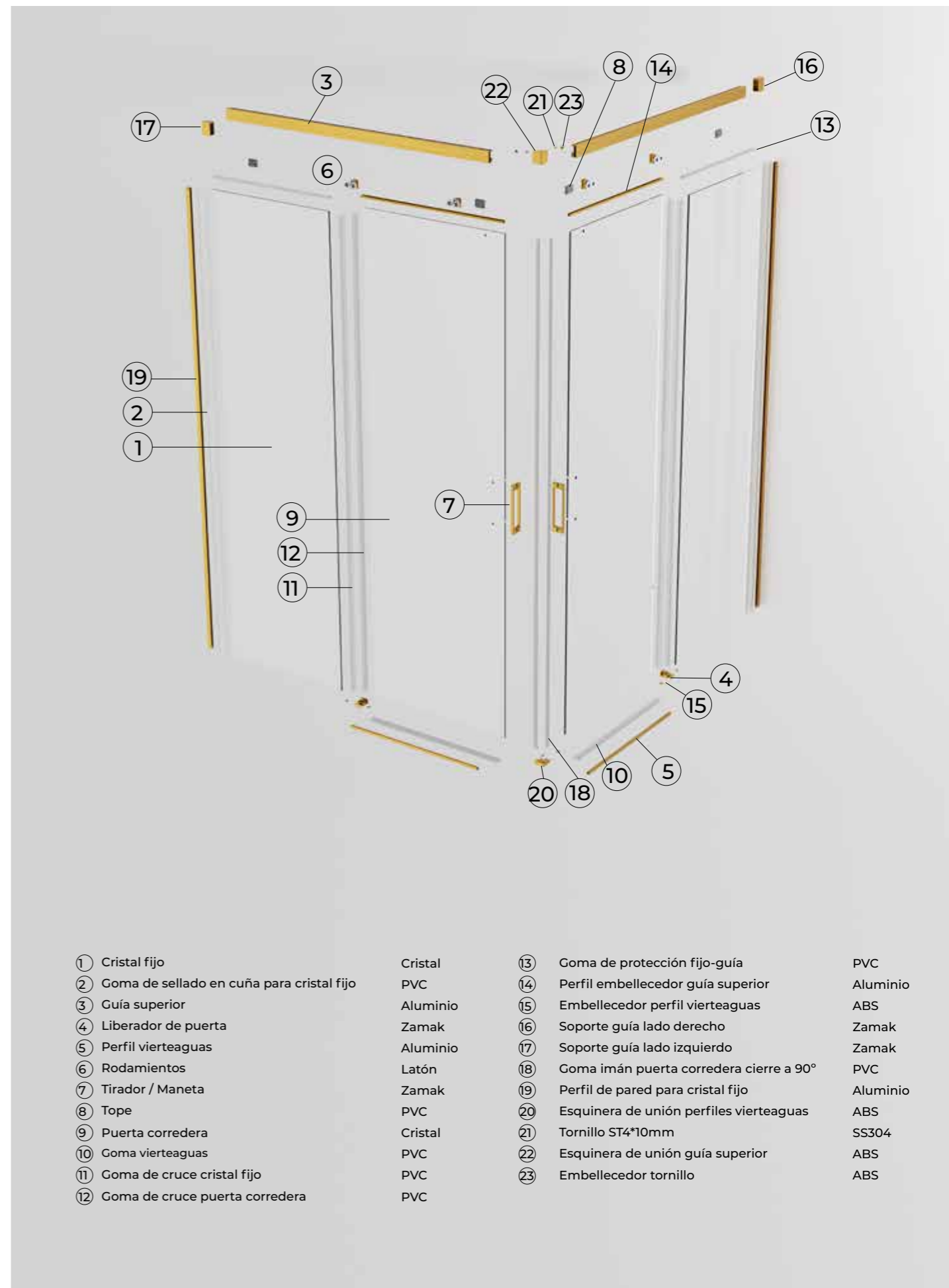

- |   |          |   |          |
|---|----------|---|----------|
| ① Cristal fijo                              | Cristal  | ⑬ Goma de protección fijo-guía            | PVC      |
| ② Goma de sellado en cuña para cristal fijo | PVC      | ⑭ Perfil embellecedor guía superior       | Aluminio |
| ③ Guía superior                             | Aluminio | ⑮ Embellecedor perfil vierteaguas         | ABS      |
| ④ Liberador de puerta                       | Zamak    | ⑯ Soporte guía lado derecho               | Zamak    |
| ⑤ Perfil vierteaguas                        | Aluminio | ⑰ Soporte guía lado izquierdo             | Zamak    |
| ⑥ Rodamientos                               | Latón    | ⑱ Goma imán puerta corredera cierre a 90° | PVC      |
| ⑦ Tirador / Maneta                          | Zamak    | ⑲ Perfil de pared para cristal fijo       | Aluminio |
| ⑧ Tope                                      | PVC      | ⑳ Esquinera de unión perfiles vierteaguas | ABS      |
| ⑨ Puerta corredera                          | Cristal  | ㉑ Tornillo ST4*10mm                       | SS304    |
| ⑩ Goma vierteaguas                          | PVC      | ㉒ Esquinera de unión guía superior        | ABS      |
| ⑪ Goma de cruce cristal fijo                | PVC      | ㉓ Embellecedor tornillo                   | ABS      |
| ⑫ Goma de cruce puerta corredera            | PVC      |   |          |



# STYLO

ENTRADA VÉRTICE 2 FIJOS + 2  
CORREDERAS ORO ROSA CEPILLADO

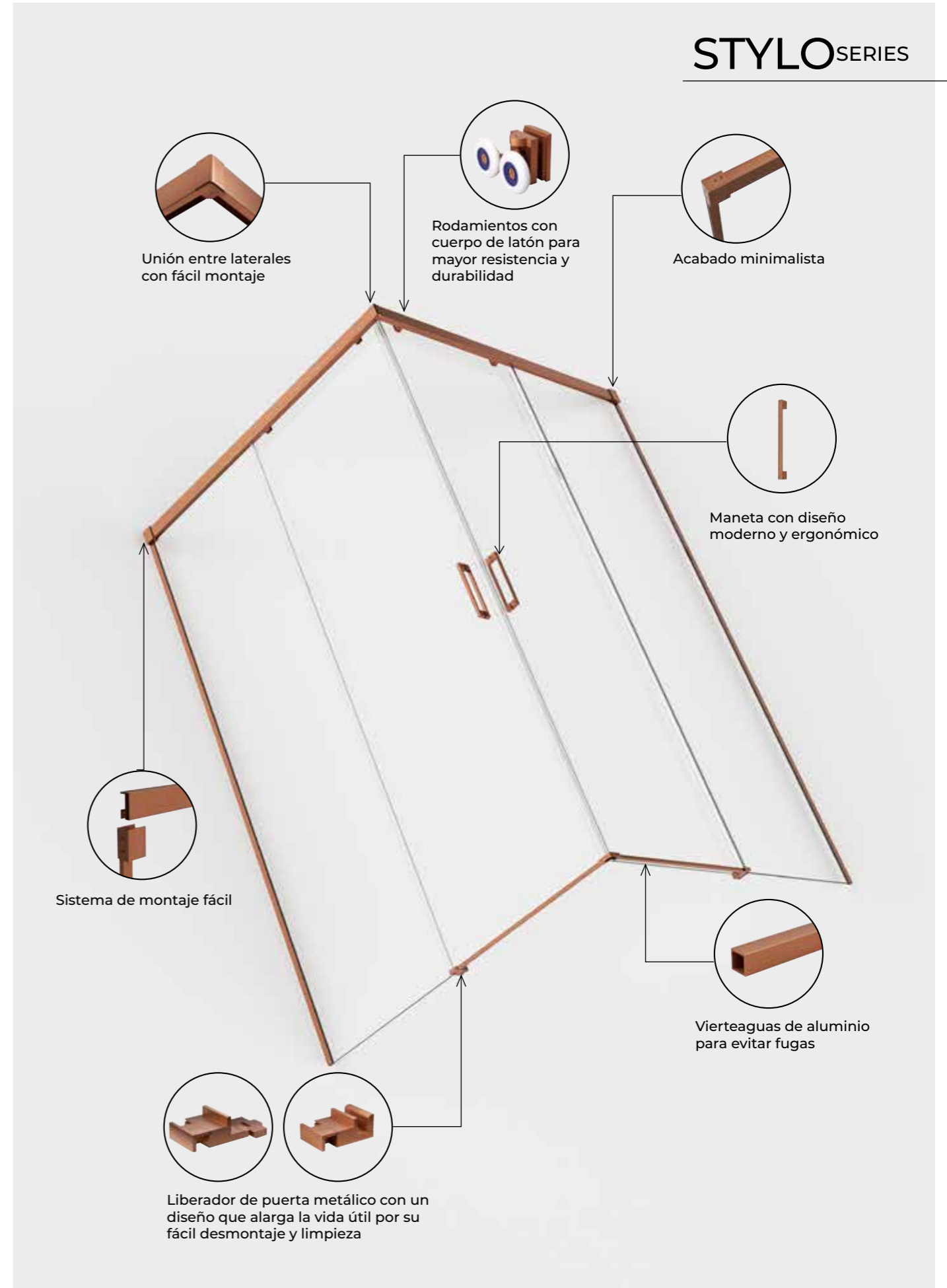

# STYLO VÉRTICE 2 FIJOS + 2 CORREDERAS ORO ROSA CEPILLADO



MEDIDA	REFERENCIA	RANGO DE MONTAJE	RANGO DE APERTURA	PUNTOS
70	STEV11T070/ORC	67,5-70	38,88-39	256
75	STEV11T075/ORC	72,5-75	40,38-40,5	262
80	STEV11T080/ORC	77,5-80	41,88-42	268
90	STEV11T090/ORC	87,5-90	45,88-46	281
100	STEV11T100/ORC	97,5-100	49,88-50	294
105	STEV11T105/ORC	102,5-105	52,88-53	300
110	STEV11T110/ORC	107,5-110	54,88-55	307
115	STEV11T115/ORC	112,5-115	56,88-57	313
120	STEV11T120/ORC	117,5-120	58,88-59	319

Los precios indicados corresponden al precio individual de cada uno de los lados.  
Para saber el precio completo de la mampara hay que sumar los dos lados que se necesiten.

Ejemplo: Para una mampara de 120x80, el precio sería: 319 + 268 = 587.

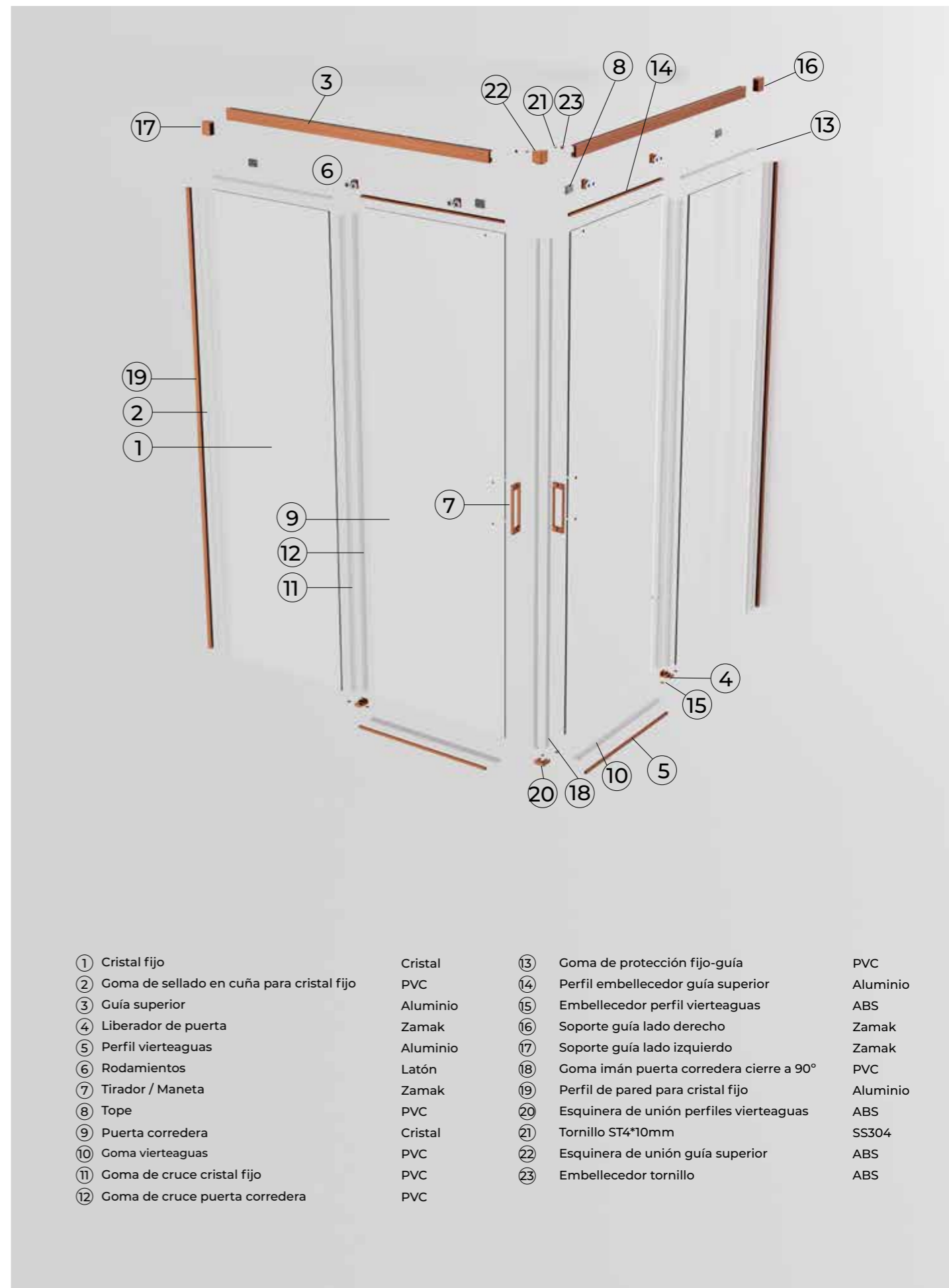



# EASY

FRONTAL 1 FIJO + 1 CORREDERA CROMO

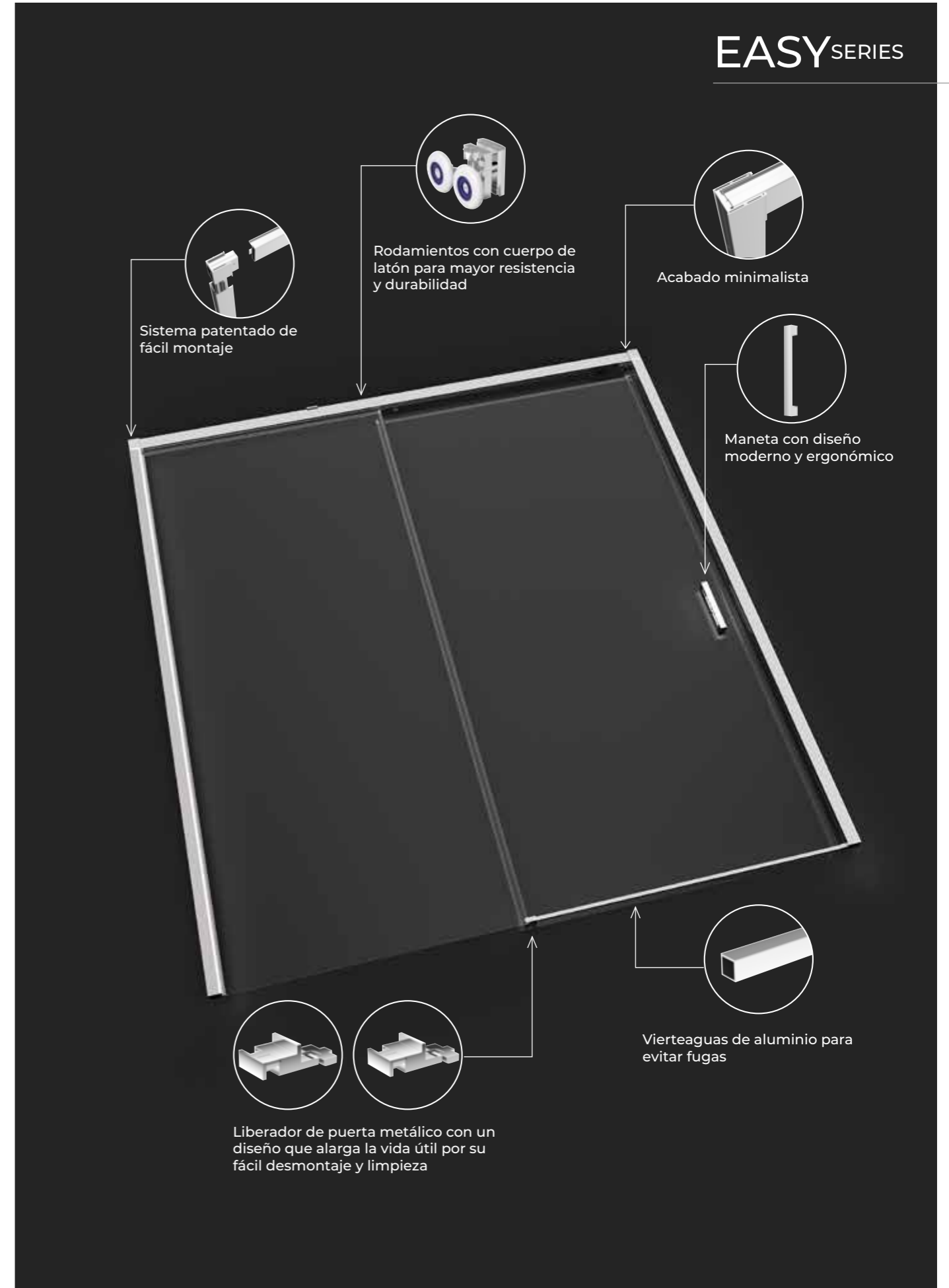

## EASY FRONTAL 1 FIJO + 1 CORREDERA CROMO



MEDIDA	REFERENCIA	RANGO DE MONTAJE	RANGO DE APERTURA	PUNTOS
100	EAF11T100	96,1-101	38-42,5	263
105	EAF11T105	101,1-106	41,1-45,6	269
110	EAF11T110	106,1-111	44,1-48,6	275
115	EAF11T115	111,1-116	46,5-51	281
120	EAF11T120	116,1-121	50-54,5	286
125	EAF11T125	121,1-126	53-57,5	292
130	EAF11T130	126,1-131	56-60,5	299
135	EAF11T135	131,1-136	58-62,5	305
140	EAF11T140	136,1-141	59,5-64	312
145	EAF11T145	141,1-146	61-65,5	367
150	EAF11T150	146,1-151	63-67,5	373
155	EAF11T155	151,1-156	65-69,5	380
160	EAF11T160	156,1-161	67,5-72	385
165	EAF11T165	161,1-166	69-73,5	395
170	EAF11T170	166,1-171	70,5-75	402
175	EAF11T175	171,1-176	72-76,5	422
180	EAF11T180	176,1-181	73,5-78	428

Los kits de montaje de los frontales 1 fijo + 1 corredera se fabrican en las medidas 120 - 140 - 160 - 180, cada modelo de mampara lleva el kit de montaje superior a su medida para cortar durante la instalación a la medida requerida.

Ejemplo: Una mampara de 150 llevará un kit de montaje de 160.

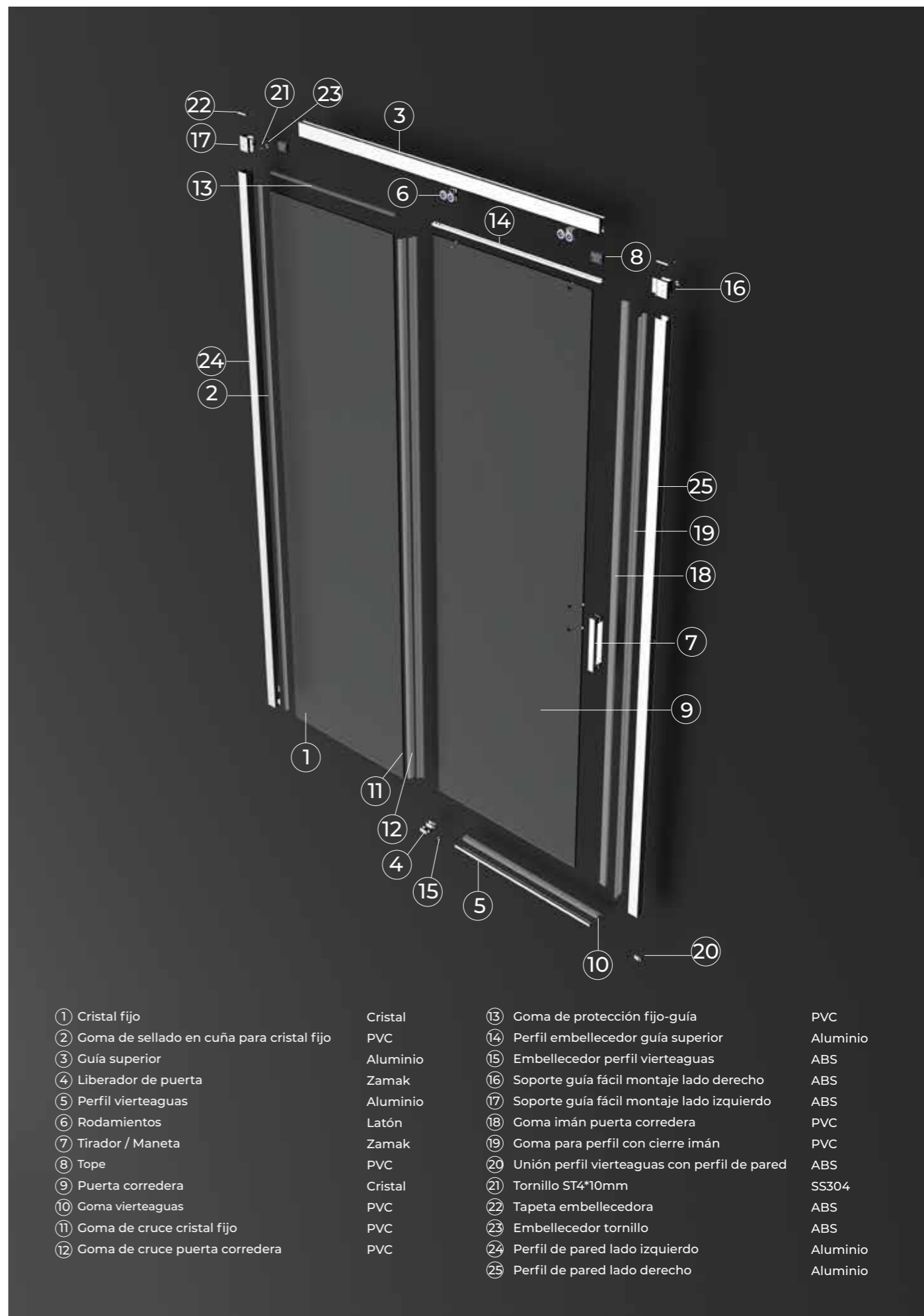

- |   |          |  |          |
|---|----------|--|----------|
| ① Cristal fijo                              | Cristal  | ⑬ Goma de protección fijo-guía                 | PVC      |
| ② Goma de sellado en cuña para cristal fijo | PVC      | ⑭ Perfil embellecedor guía superior            | Aluminio |
| ③ Guía superior                             | Aluminio | ⑮ Embellecedor perfil vierteaguas              | ABS      |
| ④ Liberador de puerta                       | Zamak    | ⑯ Soporte guía fácil montaje lado derecho      | ABS      |
| ⑤ Perfil vierteaguas                        | Aluminio | ⑰ Soporte guía fácil montaje lado izquierdo    | ABS      |
| ⑥ Rodamientos                               | Latón    | ⑱ Goma imán puerta corredera                   | PVC      |
| ⑦ Tirador / Maneta                          | Zamak    | ⑲ Goma para perfil con cierre imán             | PVC      |
| ⑧ Tope                                      | PVC      | ⑳ Unión perfil vierteaguas con perfil de pared | ABS      |
| ⑨ Puerta corredera                          | Cristal  | ㉑ Tornillo ST4*10mm                            | SS304    |
| ⑩ Goma vierteaguas                          | PVC      | ㉒ Tapeta embellecedora                         | ABS      |
| ⑪ Goma de cruce cristal fijo                | PVC      | ㉓ Embellecedor tornillo                        | ABS      |
| ⑫ Goma de cruce puerta corredera            | PVC      | ㉔ Perfil de pared lado izquierdo               | Aluminio |
|   |          | ㉕ Perfil de pared lado derecho                 | Aluminio |



# EASY

FRONTAL 1 FIJO + 1 CORREDERA  
NEGRO MATE

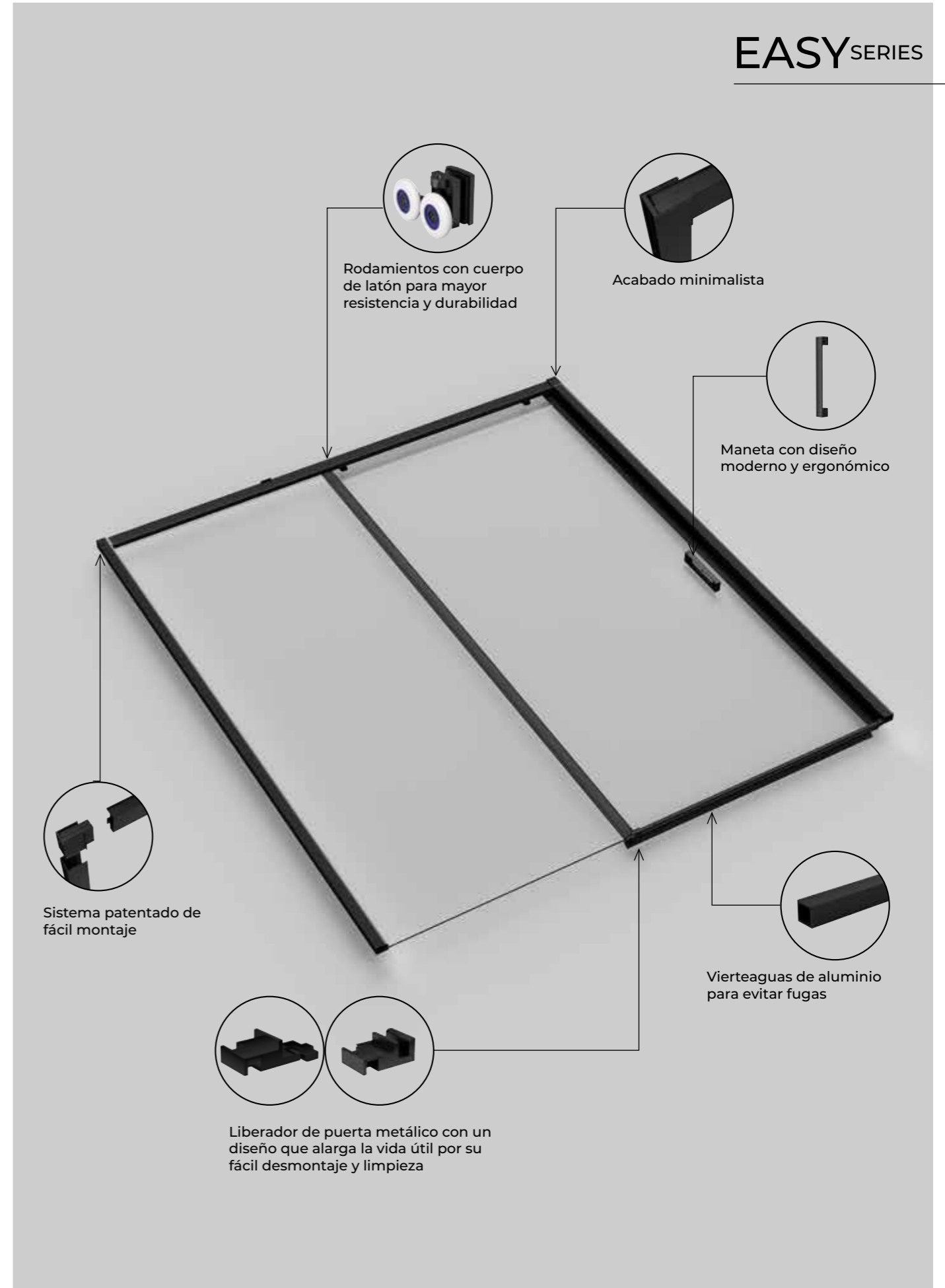

## EASY FRONTAL 1 FIJO + 1 CORREDERA NEGRO MATE



MEDIDA	REFERENCIA	RANGO DE MONTAJE	RANGO DE APERTURA	PUNTOS
100	EAF11T100/NG	96,1-101	38-42,5	270
105	EAF11T105/NG	101,1-106	41,1-45,6	276
110	EAF11T110/NG	106,1-111	44,1-48,6	282
115	EAF11T115/NG	111,1-116	46,5-51	288
120	EAF11T120/NG	116,1-121	50-54,5	294
125	EAF11T125/NG	121,1-126	53-57,5	300
130	EAF11T130/NG	126,1-131	56-60,5	307
135	EAF11T135/NG	131,1-136	58-62,5	313
140	EAF11T140/NG	136,1-141	59,5-64	320
145	EAF11T145/NG	141,1-146	61-65,5	370
150	EAF11T150/NG	146,1-151	63-67,5	380
155	EAF11T155/NG	151,1-156	65-69,5	385
160	EAF11T160/NG	156,1-161	67,5-72	390
165	EAF11T165/NG	161,1-166	69-73,5	398
170	EAF11T170/NG	166,1-171	70,5-75	405
175	EAF11T175/NG	171,1-176	72-76,5	428
180	EAF11T180/NG	176,1-181	73,5-78	432

En las mamparas negro mate todas las gomas de cruce, gomas imán y gomas vierteaguas van en color negro mate.

Para cambiarlas por gomas transparentes han de indicarlo al realizar su pedido.

En caso de no indicarlo al realizar el pedido, el envío puede llevar sobrecoste.

Las referencias de las gomas están en las páginas 180-181.

Los kits de montaje de los frontales 1 fijo + 1 corredera se fabrican en las medidas 120 - 140 - 160 - 180, cada modelo de mampara lleva el kit de montaje superior a su medida para cortar durante la instalación a la medida requerida.

Ejemplo: Una mampara de 150 llevará un kit de montaje de 160.

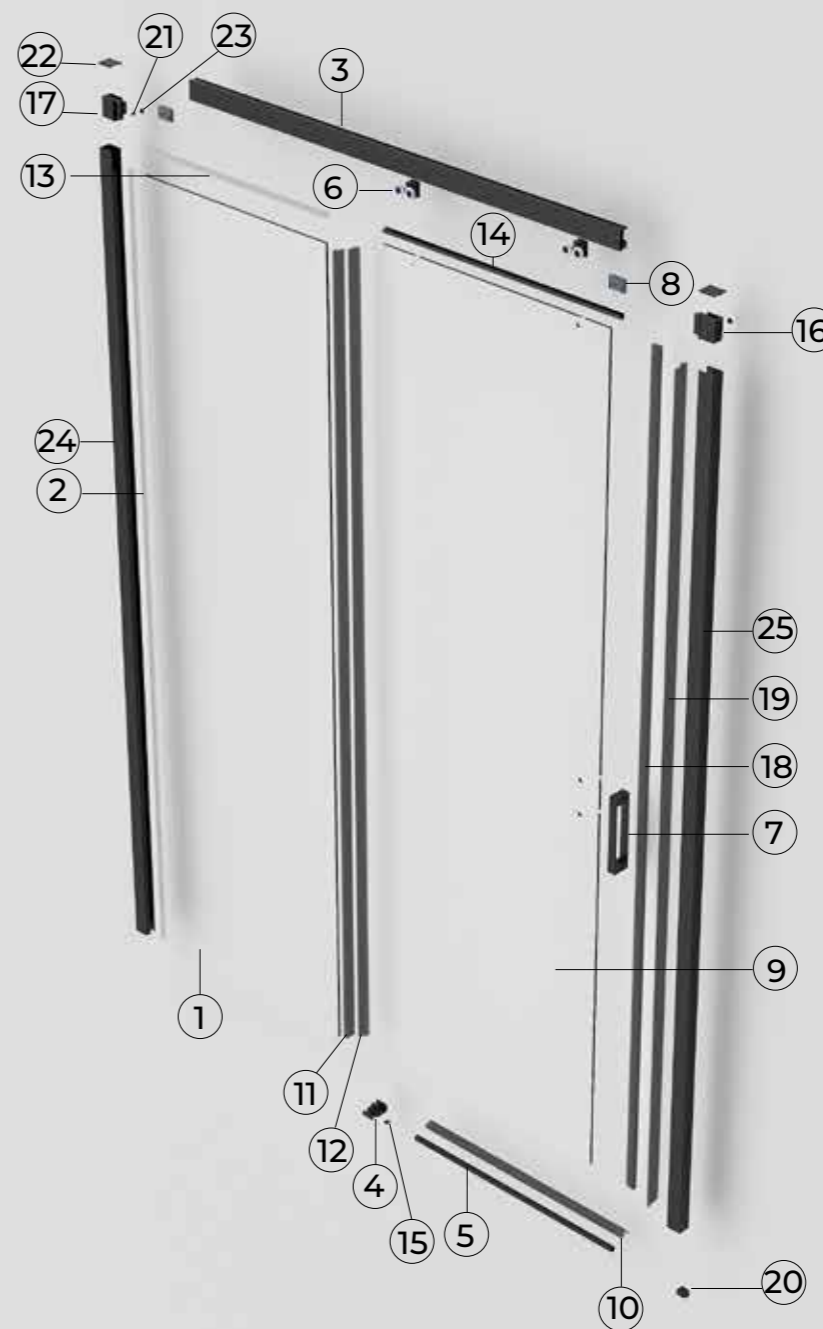

- |   |          |  |          |
|---|----------|--|----------|
| ① Cristal fijo                              | Cristal  | ⑬ Goma de protección fijo-guía                 | PVC      |
| ② Goma de sellado en cuña para cristal fijo | PVC      | ⑭ Perfil embellecedor guía superior            | Aluminio |
| ③ Guía superior                             | Aluminio | ⑮ Embellecedor perfil vierteaguas              | ABS      |
| ④ Liberador de puerta                       | Zamak    | ⑯ Soporte guía fácil montaje lado derecho      | ABS      |
| ⑤ Perfil vierteaguas                        | Aluminio | ⑰ Soporte guía fácil montaje lado izquierdo    | ABS      |
| ⑥ Rodamientos                               | Latón    | ⑱ Goma imán puerta corredera                   | PVC      |
| ⑦ Tirador / Maneta                          | Zamak    | ⑲ Goma para perfil con cierre imán             | PVC      |
| ⑧ Tope                                      | PVC      | ⑳ Unión perfil vierteaguas con perfil de pared | ABS      |
| ⑨ Puerta corredera                          | Cristal  | ㉑ Tornillo ST4*10mm                            | SS304    |
| ⑩ Goma vierteaguas                          | PVC      | ㉒ Tapeta embellecedora                         | ABS      |
| ⑪ Goma de cruce cristal fijo                | PVC      | ㉓ Embellecedor tornillo                        | ABS      |
| ⑫ Goma de cruce puerta corredera            | PVC      | ㉔ Perfil de pared lado izquierdo               | Aluminio |
|   |          | ㉕ Perfil de pared lado derecho                 | Aluminio |



# EASY

FRONTAL 2 FIJOS + 2 CORREDERAS  
CROMO

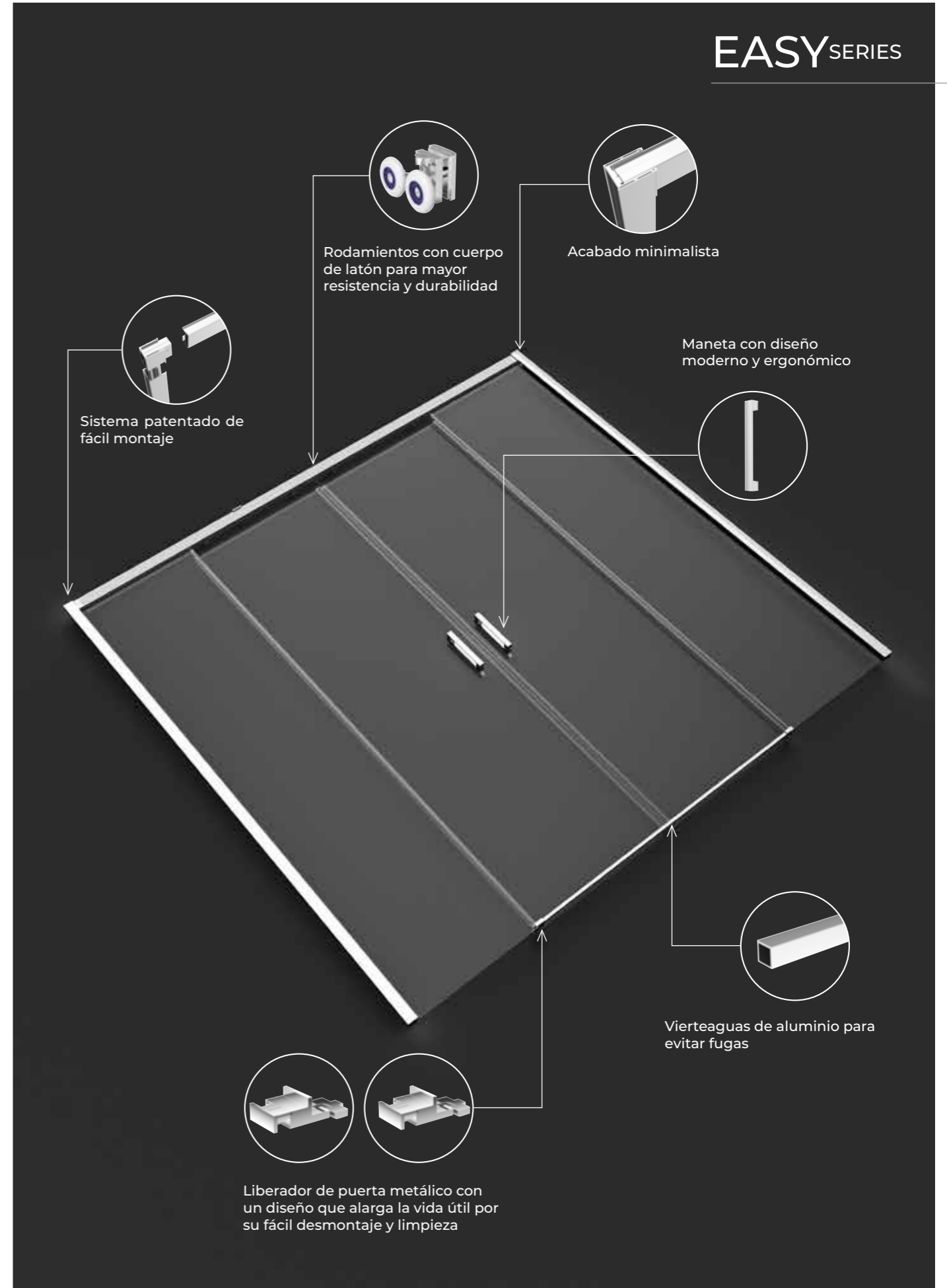

## EASY FRONTAL 2 FIJOS + 2 CORREDERAS CROMO



MEDIDA	REFERENCIA	RANGO DE MONTAJE	RANGO DE APERTURA	PUNTOS
140	EAFC22T140	136,1-141	57,5-62	385
145	EAFC22T145	141,1-146	59,5-64	391
150	EAFC22T150	146,1-151	61,5-66	396
155	EAFC22T155	151,1-156	64-68,5	404
160	EAFC22T160	156,1-161	66,9-71,4	409
165	EAFC22T165	161,1-166	69-73,5	419
170	EAFC22T170	166,1-171	71-75,5	422
175	EAFC22T175	171,1-176	73,5-78	432
180	EAFC22T180	176,1-181	76-80,5	437
185	EAFC22T185	181,1-186	78-82,5	446
190	EAFC22T190	186,1-191	80,5-85	451
195	EAFC22T195	191,1-196	82,5-87	459
200	EAFC22T200	196,1-201	84,5-89	464
205	EAFC22T205	201,1-206	85,5-90	469
210	EAFC22T210	206,1-211	88-92,5	474

Los kits de montaje de los frontales 2 fijos + 2 correderas se fabrican en las medidas 140 - 160 - 180 - 210, cada medida de mampara lleva el kit de montaje superior a su medida para cortar durante la instalación a la medida requerida.

Ejemplo: Una mampara de 150 llevará un kit de montaje de 160.

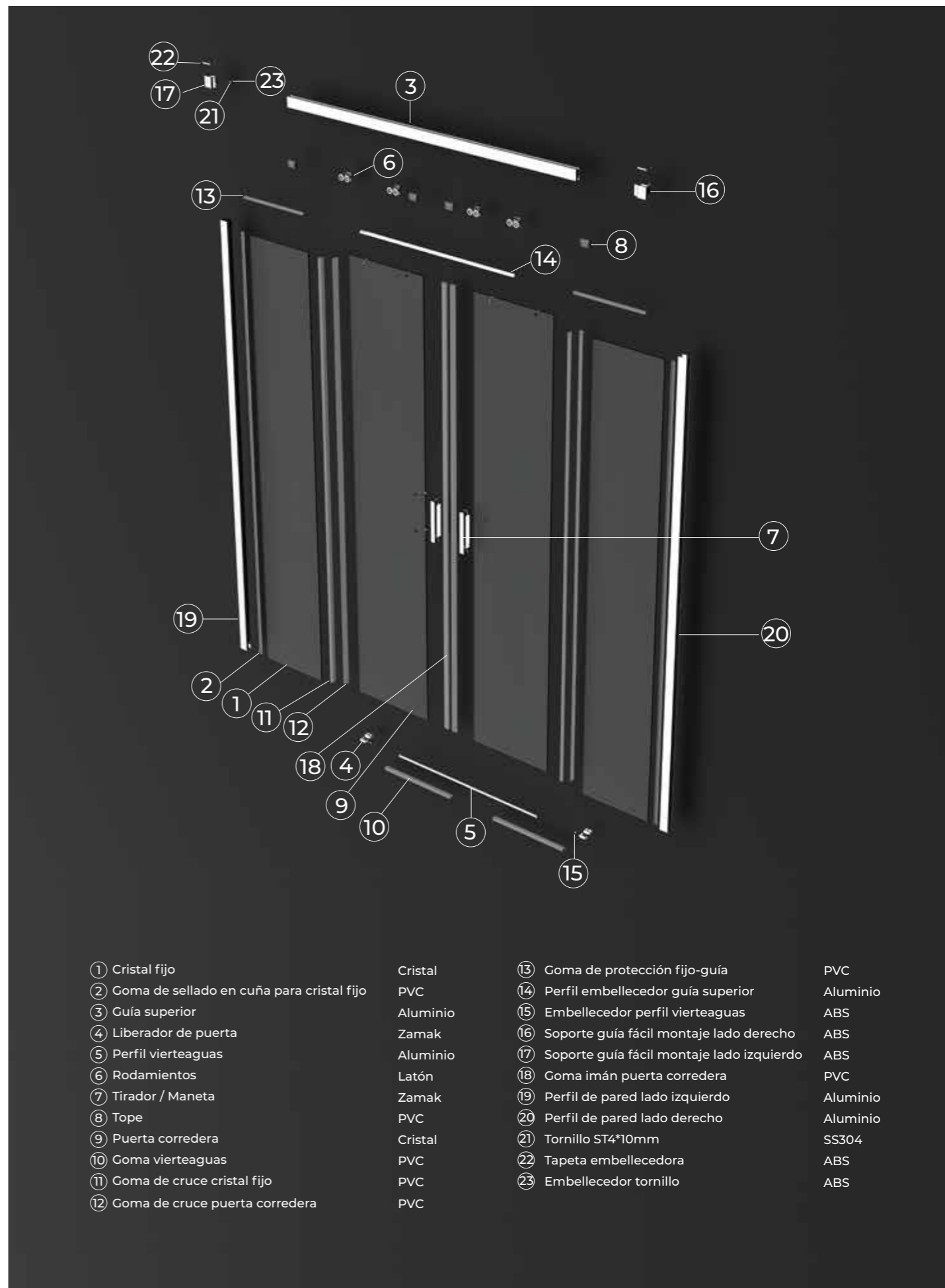

- |   |          |   |          |
|---|----------|---|----------|
| ① Cristal fijo                              | Cristal  | ⑬ Goma de protección fijo-guía              | PVC      |
| ② Goma de sellado en cuña para cristal fijo | PVC      | ⑭ Perfil embellecedor guía superior         | Aluminio |
| ③ Guía superior                             | Aluminio | ⑮ Embellecedor perfil vierteaguas           | ABS      |
| ④ Liberador de puerta                       | Zamak    | ⑯ Soporte guía fácil montaje lado derecho   | ABS      |
| ⑤ Perfil vierteaguas                        | Aluminio | ⑰ Soporte guía fácil montaje lado izquierdo | ABS      |
| ⑥ Rodamientos                               | Latón    | ⑱ Goma imán puerta corredera                | PVC      |
| ⑦ Tirador / Maneta                          | Zamak    | ⑲ Perfil de pared lado izquierdo            | Aluminio |
| ⑧ Tope                                      | PVC      | ⑳ Perfil de pared lado derecho              | Aluminio |
| ⑨ Puerta corredera                          | Cristal  | ㉑ Tornillo ST4*10mm                         | SS304    |
| ⑩ Goma vierteaguas                          | PVC      | ㉒ Tapeta embellecedora                      | ABS      |
| ⑪ Goma de cruce cristal fijo                | PVC      | ㉓ Embellecedor tornillo                     | ABS      |
| ⑫ Goma de cruce puerta corredera            | PVC      |   |          |



# EASY

FRONTAL 2 FIJOS + 2 CORREDERAS  
NEGRO MATE

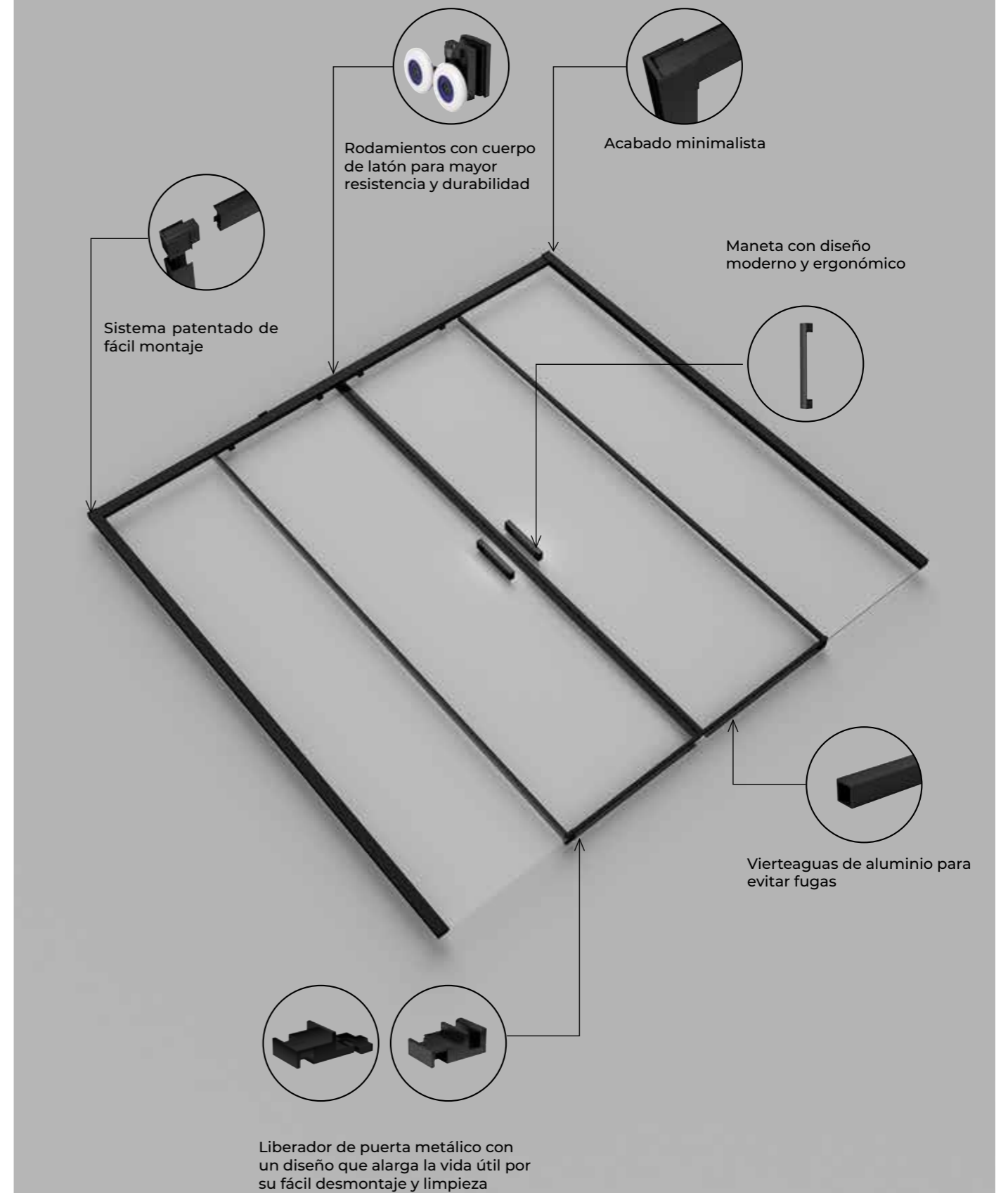

## EASY FRONTAL 2 FIJOS + 2 CORREDERAS NEGRO MATE



MEDIDA	REFERENCIA	RANGO DE MONTAJE	RANGO DE APERTURA	PUNTOS
140	EAFC22T140/NG	136,1-141	57,5-62	409
145	EAFC22T145/NG	141,1-146	59,5-64	415
150	EAFC22T150/NG	146,1-151	61,5-66	419
155	EAFC22T155/NG	151,1-156	64-68,5	427
160	EAFC22T160/NG	156,1-161	66,9-71,4	431
165	EAFC22T165/NG	161,1-166	69-73,5	439
170	EAFC22T170/NG	166,1-171	71-75,5	442
175	EAFC22T175/NG	171,1-176	73,5-78	451
180	EAFC22T180/NG	176,1-181	76-80,5	455
185	EAFC22T185/NG	181,1-186	78-82,5	463
190	EAFC22T190/NG	186,1-191	80,5-85	467
195	EAFC22T195/NG	191,1-196	82,5-87	475
200	EAFC22T200/NG	196,1-201	84,5-89	479
205	EAFC22T205/NG	201,1-206	85,5-90	484
210	EAFC22T210/NG	206,1-211	88-92,5	488

En las mamparas negro mate todas las gomas de cruce, gomas imán y gomas vierteaguas van en color negro mate. Para cambiarlas por gomas transparentes han de indicarlo al realizar su pedido.

En caso de no indicarlo al realizar el pedido, el envío puede llevar sobrecoste.

Las referencias de las gomas están en las páginas 180-181.

Los kits de montaje de los frontales 2 fijos + 2 correderas se fabrican en las medidas 140 - 160 - 180 - 210, cada medida de mampara lleva el kit de montaje superior a su medida para cortar durante la instalación a la medida requerida.

Ejemplo: Una mampara de 150 llevará un kit de montaje de 160.

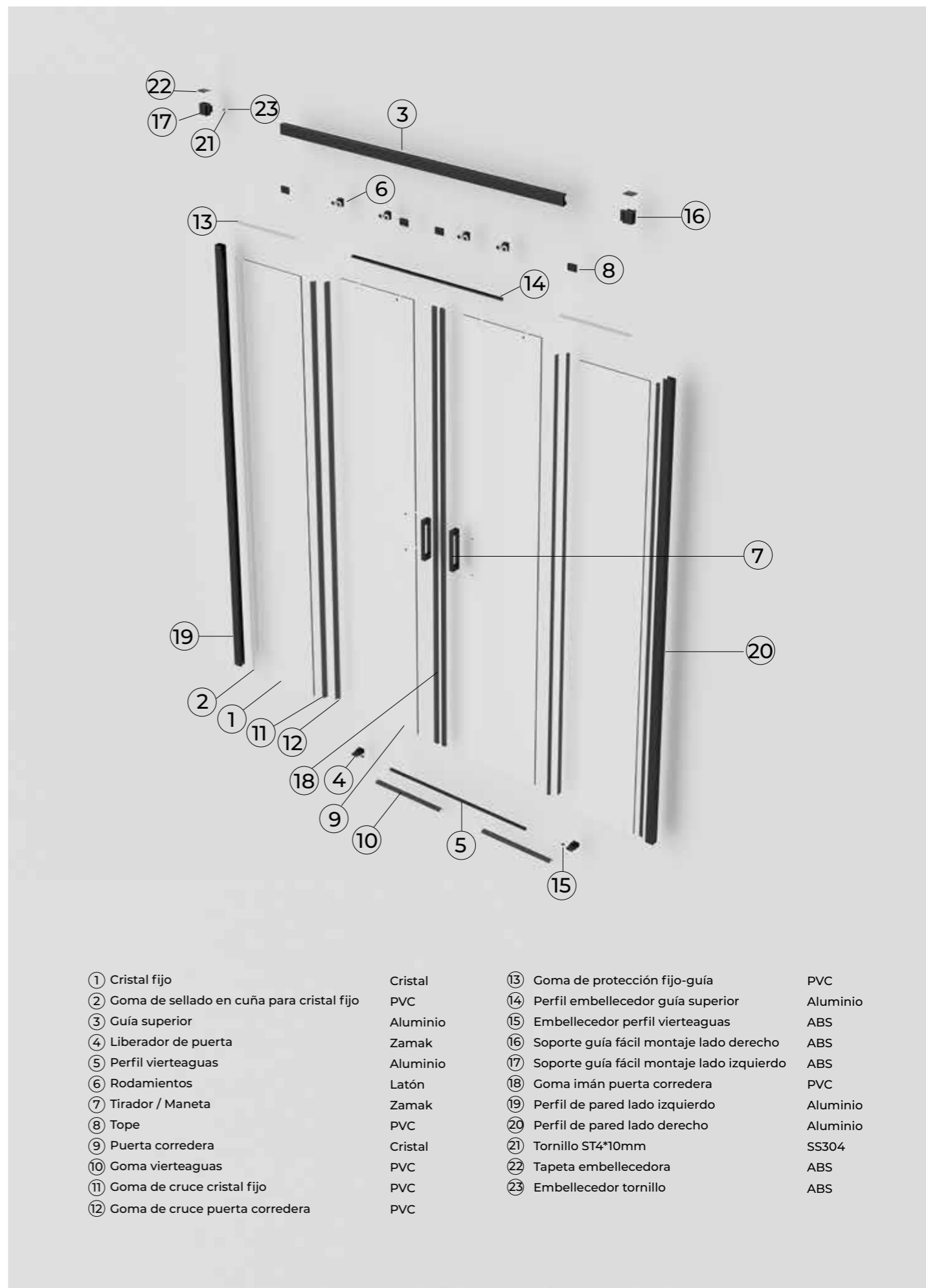

- |   |          |   |          |
|---|----------|---|----------|
| ① Cristal fijo                              | Cristal  | ⑬ Goma de protección fijo-guía              | PVC      |
| ② Goma de sellado en cuña para cristal fijo | PVC      | ⑭ Perfil embellecedor guía superior         | Aluminio |
| ③ Guía superior                             | Aluminio | ⑮ Embellecedor perfil vierteaguas           | ABS      |
| ④ Liberador de puerta                       | Zamak    | ⑯ Soporte guía fácil montaje lado derecho   | ABS      |
| ⑤ Perfil vierteaguas                        | Aluminio | ⑰ Soporte guía fácil montaje lado izquierdo | ABS      |
| ⑥ Rodamientos                               | Latón    | ⑱ Goma imán puerta corredera                | PVC      |
| ⑦ Tirador / Maneta                          | Zamak    | ⑲ Perfil de pared lado izquierdo            | Aluminio |
| ⑧ Tope                                      | PVC      | ⑳ Perfil de pared lado derecho              | Aluminio |
| ⑨ Puerta corredera                          | Cristal  | ㉑ Tornillo ST4*10mm                         | SS304    |
| ⑩ Goma vierteaguas                          | PVC      | ㉒ Tapeta embellecedora                      | ABS      |
| ⑪ Goma de cruce cristal fijo                | PVC      | ㉓ Embellecedor tornillo                     | ABS      |
| ⑫ Goma de cruce puerta corredera            | PVC      |   |          |



# EASY

ENTRADA VÉRTICE 2 FIJOS + 2 CORREDERAS  
CROMO

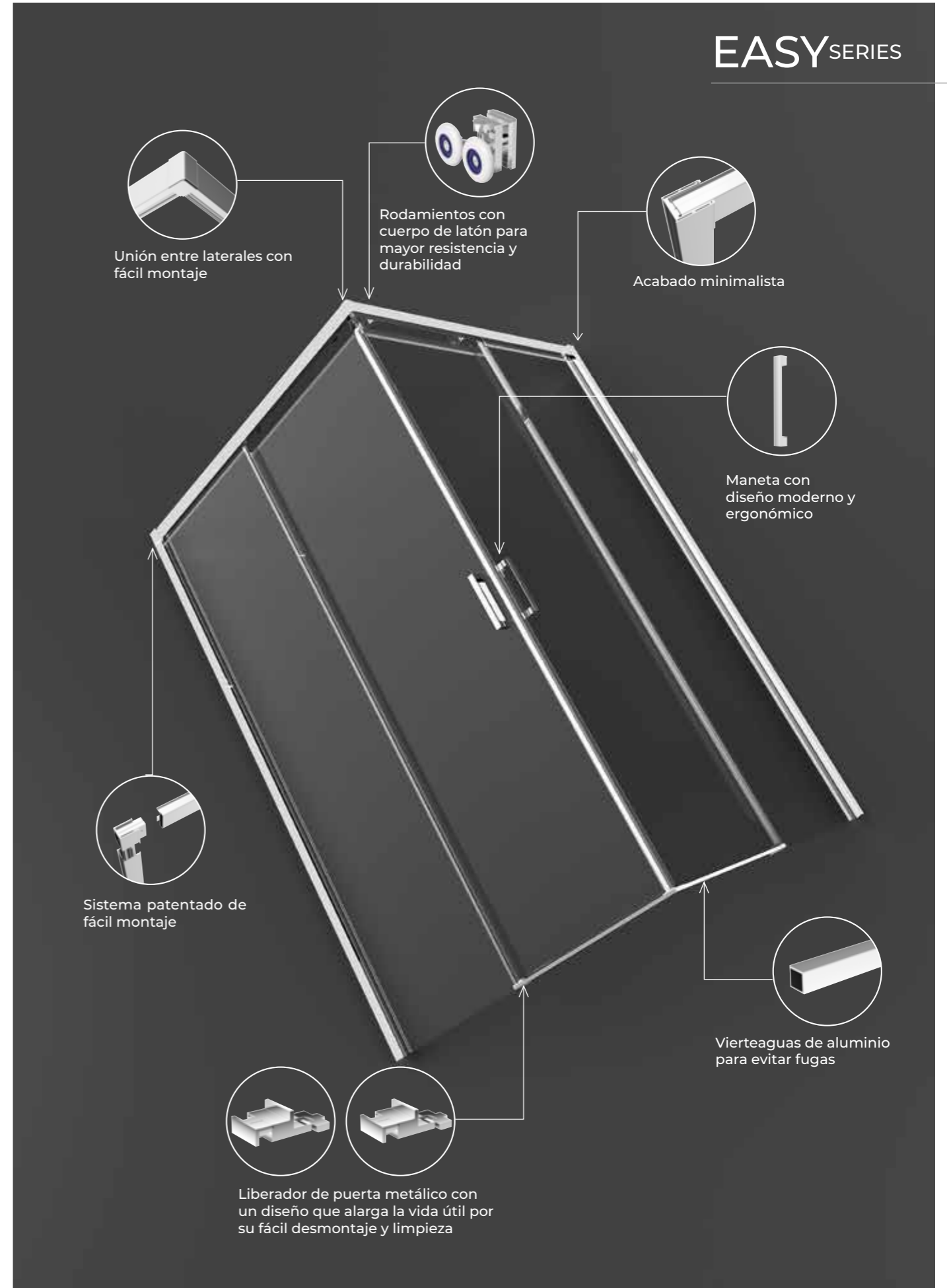

# EASY VÉRTICE 2 FIJOS + 2 CORREDERAS CROMO



MEDIDA	REFERENCIA	RANGO DE MONTAJE	RANGO DE APERTURA	PUNTOS
70	EAEV11T070	67,5-70	38,88-39	195
75	EAEV11T075	72,5-75	40,38-40,5	202
80	EAEV11T080	77,5-80	41,88-42	208
90	EAEV11T090	87,7-90,1	45,88-46	220
100	EAEV11T100	97,3-99,8	49,88-50	235
105	EAEV11T105	102,6-105	52,88-53	241
110	EAEV11T110	107,5-110	54,88-55	249
115	EAEV11T115	112,5-115	56,88-57	255
120	EAEV11T120	117,4-119,8	58,88-59	262

Los precios indicados corresponden al precio individual de cada uno de los lados.  
Para saber el precio completo de la mampara hay que sumar los dos lados que se necesiten.

Ejemplo: Para una mampara de 120x80, el precio sería: 262 + 208 = 470.

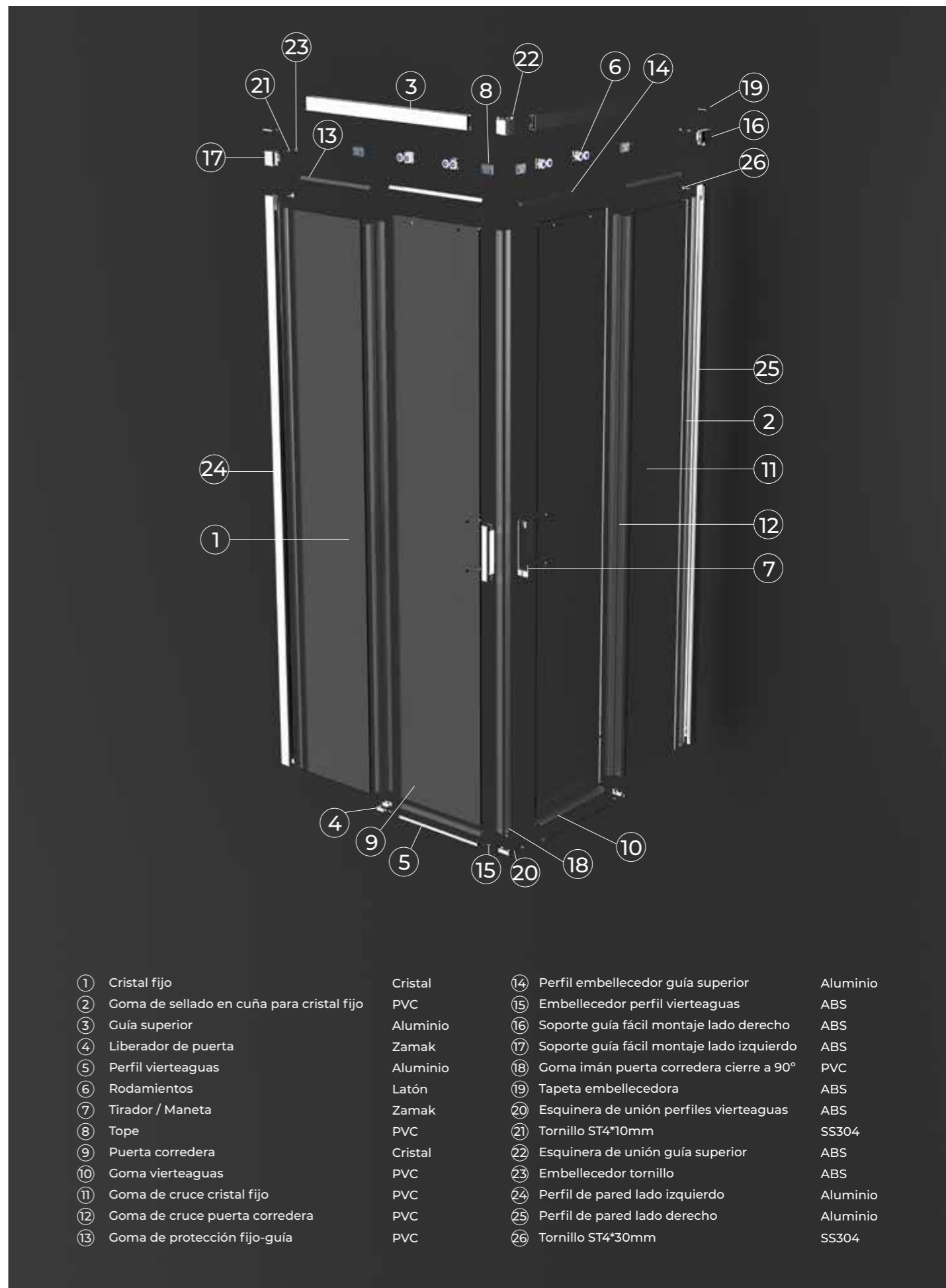

- |   |          |   |          |
|---|----------|---|----------|
| ① Cristal fijo                              | Cristal  | ⑭ Perfil embellecedor guía superior         | Aluminio |
| ② Goma de sellado en cuña para cristal fijo | PVC      | ⑮ Embellecedor perfil vierteaguas           | ABS      |
| ③ Guía superior                             | Aluminio | ⑯ Soporte guía fácil montaje lado derecho   | ABS      |
| ④ Liberador de puerta                       | Zamak    | ⑰ Soporte guía fácil montaje lado izquierdo | ABS      |
| ⑤ Perfil vierteaguas                        | Aluminio | ⑱ Goma imán puerta corredera cierre a 90°   | PVC      |
| ⑥ Rodamientos                               | Latón    | ⑲ Tapeta embellecedora                      | ABS      |
| ⑦ Tirador / Maneta                          | Zamak    | ⑳ Esquinera de unión perfiles vierteaguas   | ABS      |
| ⑧ Tope                                      | PVC      | ㉑ Tornillo ST4*10mm                         | SS304    |
| ⑨ Puerta corredera                          | Cristal  | ㉒ Esquinera de unión guía superior          | ABS      |
| ⑩ Goma vierteaguas                          | PVC      | ㉓ Embellecedor tornillo                     | ABS      |
| ⑪ Goma de cruce cristal fijo                | PVC      | ㉔ Perfil de pared lado izquierdo            | Aluminio |
| ⑫ Goma de cruce puerta corredera            | PVC      | ㉕ Perfil de pared lado derecho              | Aluminio |
| ⑬ Goma de protección fijo-guía              | PVC      | ㉖ Tornillo ST4*30mm                         | SS304    |



# EASY

ENTRADA VÉRTICE 2 FIJOS + 2  
CORREDERAS NEGRO MATE

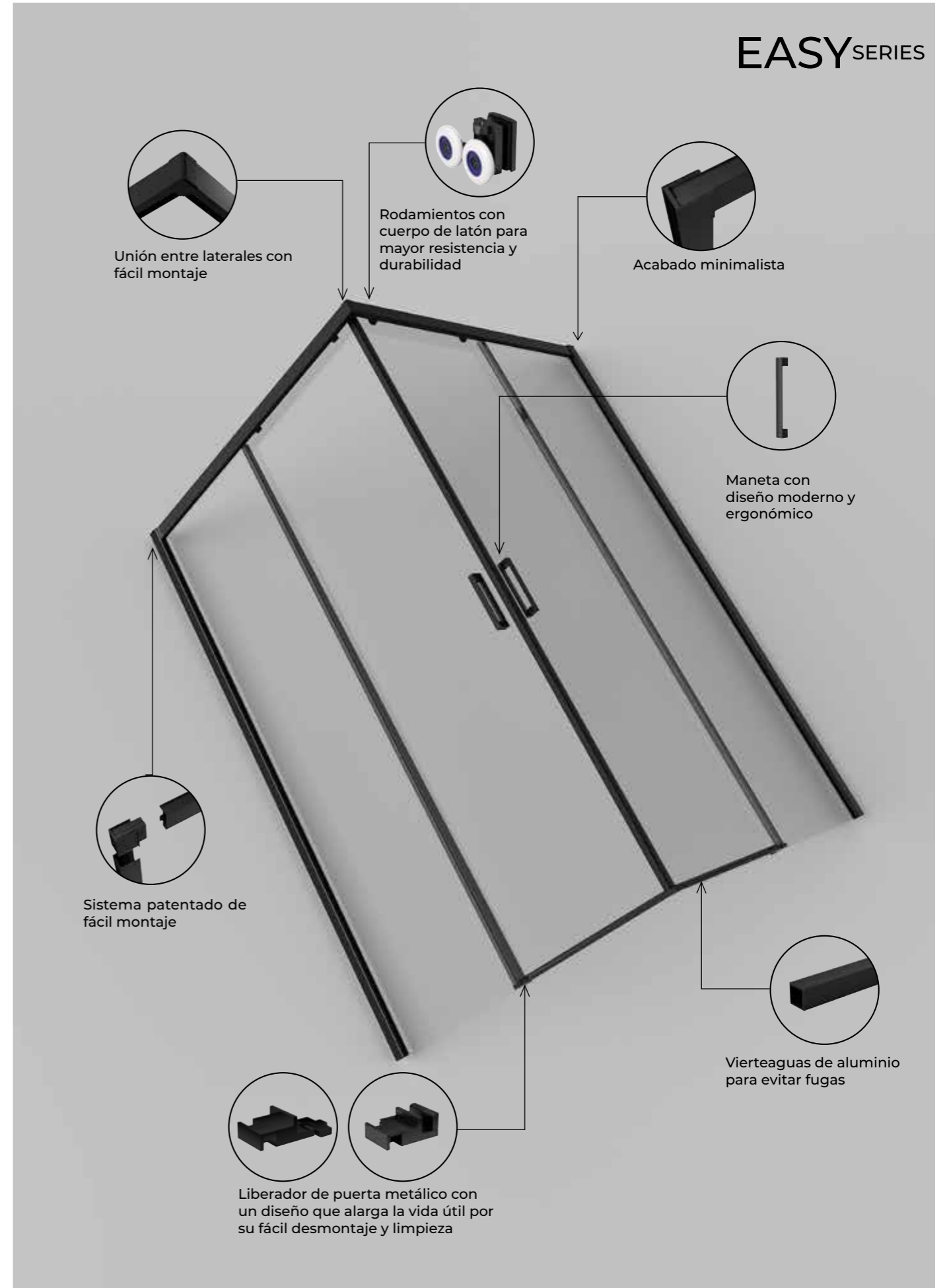

# EASY VÉRTICE 2 FIJOS + 2 CORREDERAS NEGRO MATE



MEDIDA	REFERENCIA	RANGO DE MONTAJE	RANGO DE APERTURA	PUNTOS
70	EAEV11T070/NG	67,5-70	38,88-39	207
75	EAEV11T075/NG	72,5-75	40,38-40,5	213
80	EAEV11T080/NG	77,5-80	41,88-42	218
90	EAEV11T090/NG	87,7-90,1	45,88-46	229
100	EAEV11T100/NG	97,3-99,8	49,88-50	242
105	EAEV11T105/NG	102,6-105	52,88-53	248
110	EAEV11T110/NG	107,5-110	54,88-55	255
115	EAEV11T115/NG	112,5-115	56,88-57	260
120	EAEV11T120/NG	117,4-119,8	58,88-59	266

En las mamparas negro mate todas las gomas de cruce, gomas imán y gomas vierteaguas van en color negro mate. Para cambiarlas por gomas transparentes han de indicarlo al realizar su pedido.

En caso de no indicarlo al realizar el pedido, el envío puede llevar sobrecoste. Las referencias de las gomas están en las páginas 180-181.

Los precios indicados corresponden al precio individual de cada uno de los lados. Para saber el precio completo de la mampara hay que sumar los dos lados que se necesiten.

Ejemplo: Para una mampara de 120x80, el precio sería: 266 + 218 = 484.

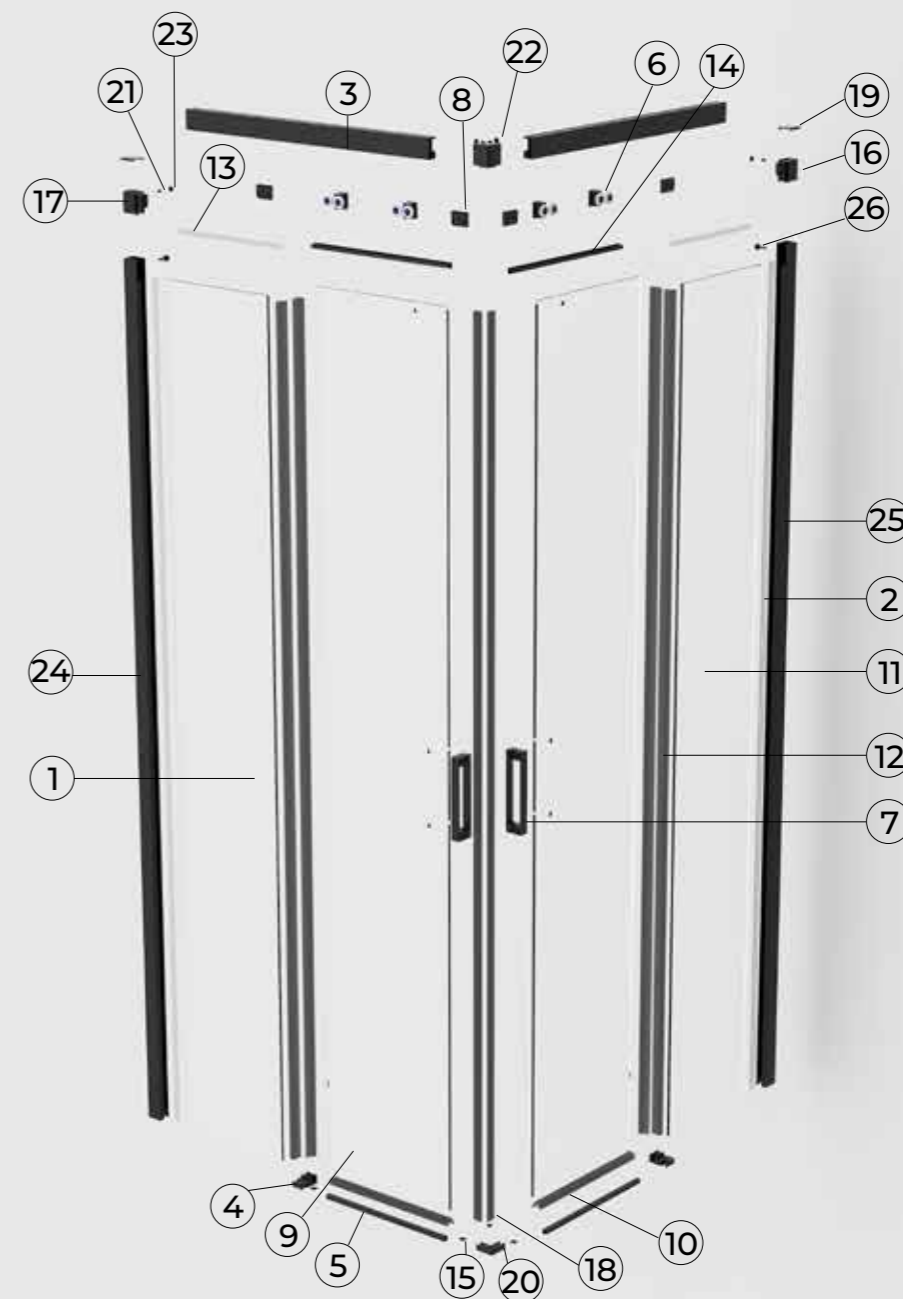

- |   |          |   |          |
|---|----------|---|----------|
| ① Cristal fijo                              | Cristal  | ⑭ Perfil embellecedor guía superior         | Aluminio |
| ② Goma de sellado en cuña para cristal fijo | PVC      | ⑮ Embellecedor perfil vierteaguas           | ABS      |
| ③ Guía superior                             | Aluminio | ⑯ Soporte guía fácil montaje lado derecho   | ABS      |
| ④ Liberador de puerta                       | Zamak    | ⑰ Soporte guía fácil montaje lado izquierdo | ABS      |
| ⑤ Perfil vierteaguas                        | Aluminio | ⑱ Goma imán puerta corredera cierre a 90°   | PVC      |
| ⑥ Rodamientos                               | Latón    | ⑲ Tapeta embellecedora                      | ABS      |
| ⑦ Tirador / Maneta                          | Zamak    | ⑳ Esquinera de unión perfiles vierteaguas   | ABS      |
| ⑧ Tope                                      | PVC      | ㉑ Tornillo ST4*10mm                         | SS304    |
| ⑨ Puerta corredera                          | Cristal  | ㉒ Esquinera de unión guía superior          | ABS      |
| ⑩ Goma vierteaguas                          | PVC      | ㉓ Embellecedor tornillo                     | ABS      |
| ⑪ Goma de cruce cristal fijo                | PVC      | ㉔ Perfil de pared lado izquierdo            | Aluminio |
| ⑫ Goma de cruce puerta corredera            | PVC      | ㉕ Perfil de pared lado derecho              | Aluminio |
| ⑬ Goma de protección fijo-guía              | PVC      | ㉖ Tornillo ST4*30mm                         | SS304    |



# SCREEN

FIJO DUCHA CROMO

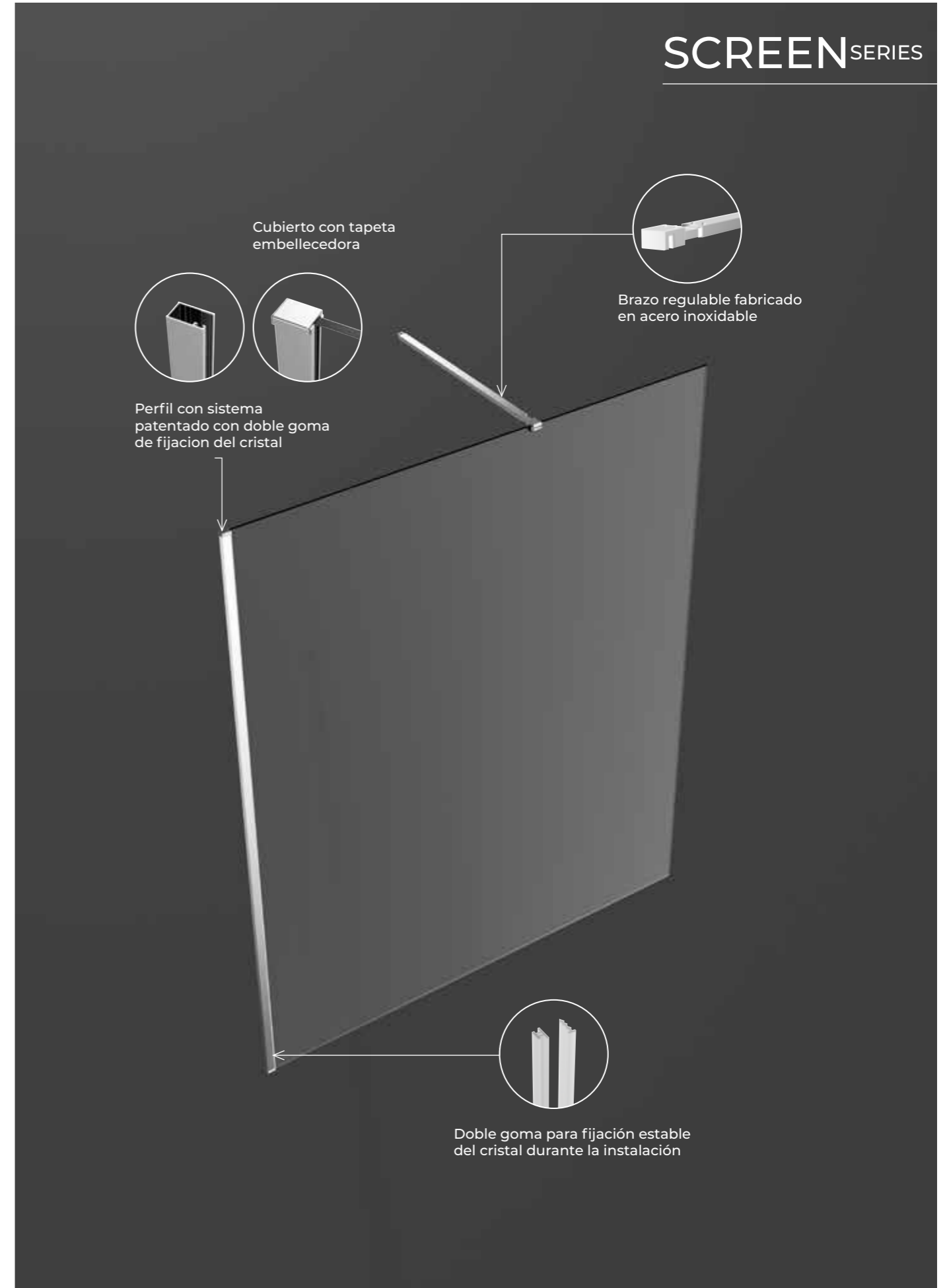

## SCREEN FIJO DUCHA CROMO



MEDIDA	REFERENCIA	GROSOR CRISTAL	RANGO DE MONTAJE	PUNTOS
70	SCFD06T070	6MM	68,8-70	169
80	SCFD06T080	6MM	78,8-80	172
90	SCFD06T090	6MM	88,8-90	177
100	SCFD06T100	6MM	98,8-100	193
110	SCFD06T110	6MM	108,8-110	204
120	SCFD06T120	6MM	118,8-120	215



MEDIDA	REFERENCIA	GROSOR CRISTAL	RANGO DE MONTAJE	PUNTOS
50	SCFD08T050	8MM	48,8-50	170
60	SCFD08T060	8MM	58,8-60	170
70	SCFD08T070	8MM	68,8-70	174
80	SCFD08T080	8MM	78,8-80	187
90	SCFD08T090	8MM	88,8-90	199
100	SCFD08T100	8MM	98,8-100	208
110	SCFD08T110	8MM	108,8-110	224
120	SCFD08T120	8MM	118,8-120	238
130	SCFD08T130	8MM	128,8-130	287
140	SCFD08T140	8MM	138,8-140	301
150	SCFD08T150	8MM	148,8-150	320
160	SCFD08T160	8MM	158,8-160	340

Brazo de sujeción extensible incluido en el precio.

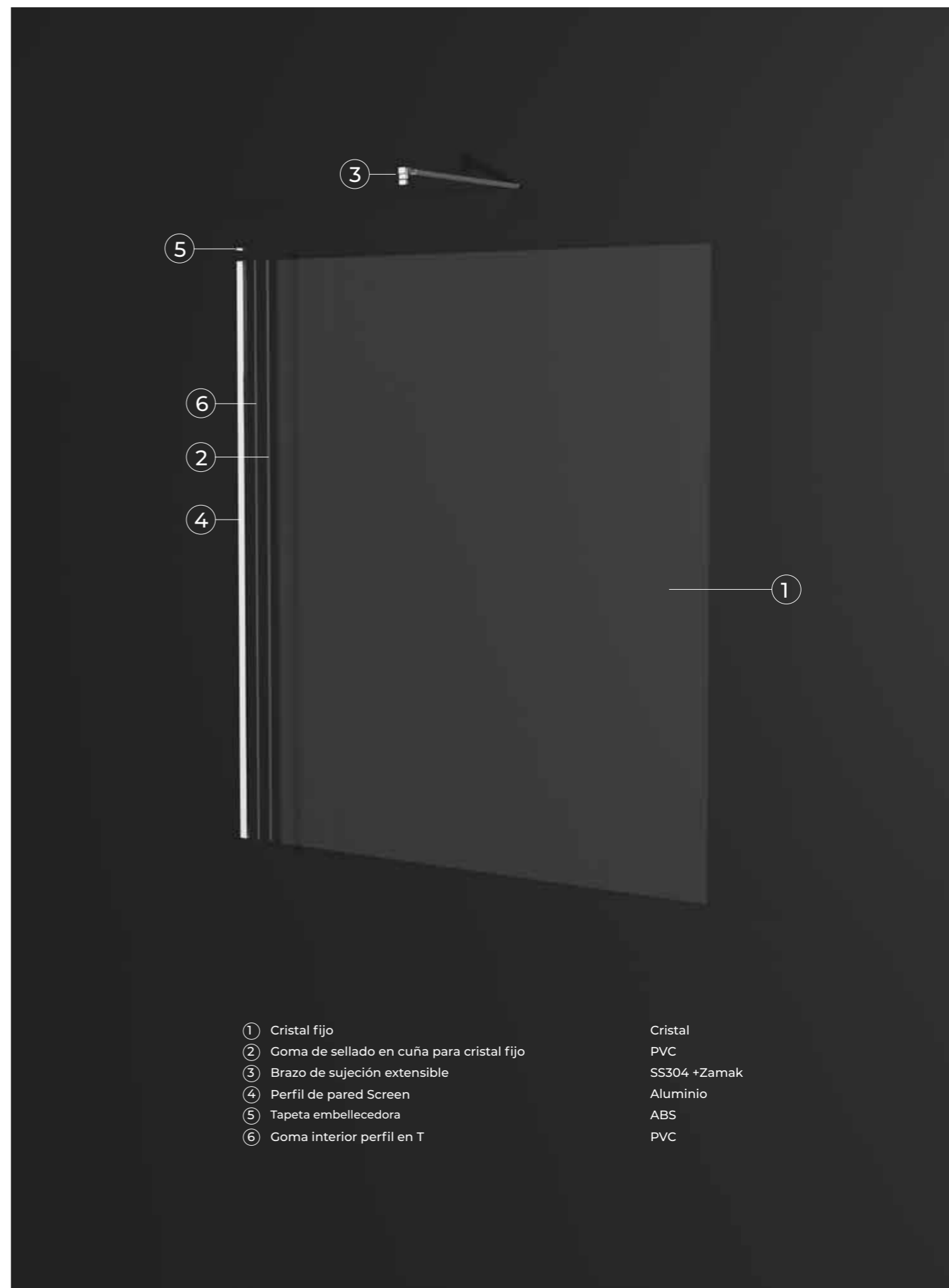

- ① Cristal fijo Cristal
- ② Goma de sellado en cuña para cristal fijo PVC
- ③ Brazo de sujeción extensible SS304 +Zamak
- ④ Perfil de pared Screen Aluminio
- ⑤ Tapeta embellecedora ABS
- ⑥ Goma interior perfil en T PVC



# SCREEN

FIJO DUCHA BLACK GUN METAL

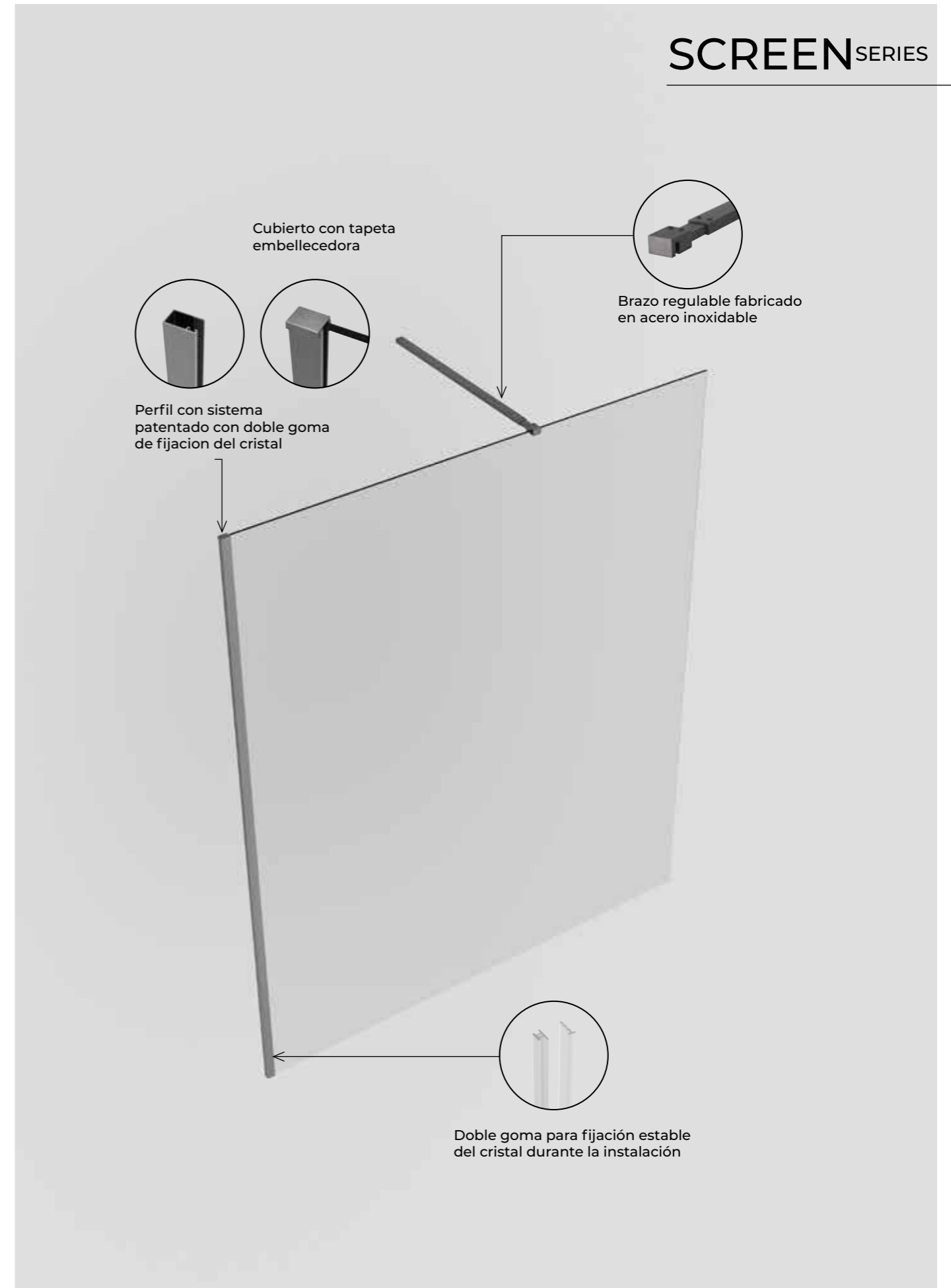

## SCREEN FIJO DUCHA BLACK GUN METAL



MEDIDA	REFERENCIA	GROSOR CRISTAL	RANGO DE MONTAJE	PUNTOS
70	SCFD06T070/BGM	6MM	68,8-70	190
80	SCFD06T080/BGM	6MM	78,8-80	203
90	SCFD06T090/BGM	6MM	88,8-90	215
100	SCFD06T100/BGM	6MM	98,8-100	228
110	SCFD06T110/BGM	6MM	108,8-110	241
120	SCFD06T120/BGM	6MM	118,8-120	254



MEDIDA	REFERENCIA	GROSOR CRISTAL	RANGO DE MONTAJE	PUNTOS
50	SCFD08T050/BGM	8MM	48,8-50	191
60	SCFD08T060/BGM	8MM	58,8-60	191
70	SCFD08T070/BGM	8MM	68,8-70	205
80	SCFD08T080/BGM	8MM	78,8-80	221
90	SCFD08T090/BGM	8MM	88,8-90	235
100	SCFD08T100/BGM	8MM	98,8-100	246
110	SCFD08T110/BGM	8MM	108,8-110	265
120	SCFD08T120/BGM	8MM	118,8-120	281
130	SCFD08T130/BGM	8MM	128,8-130	307
140	SCFD08T140/BGM	8MM	138,8-140	320
150	SCFD08T150/BGM	8MM	148,8-150	335
160	SCFD08T160/BGM	8MM	158,8-160	346

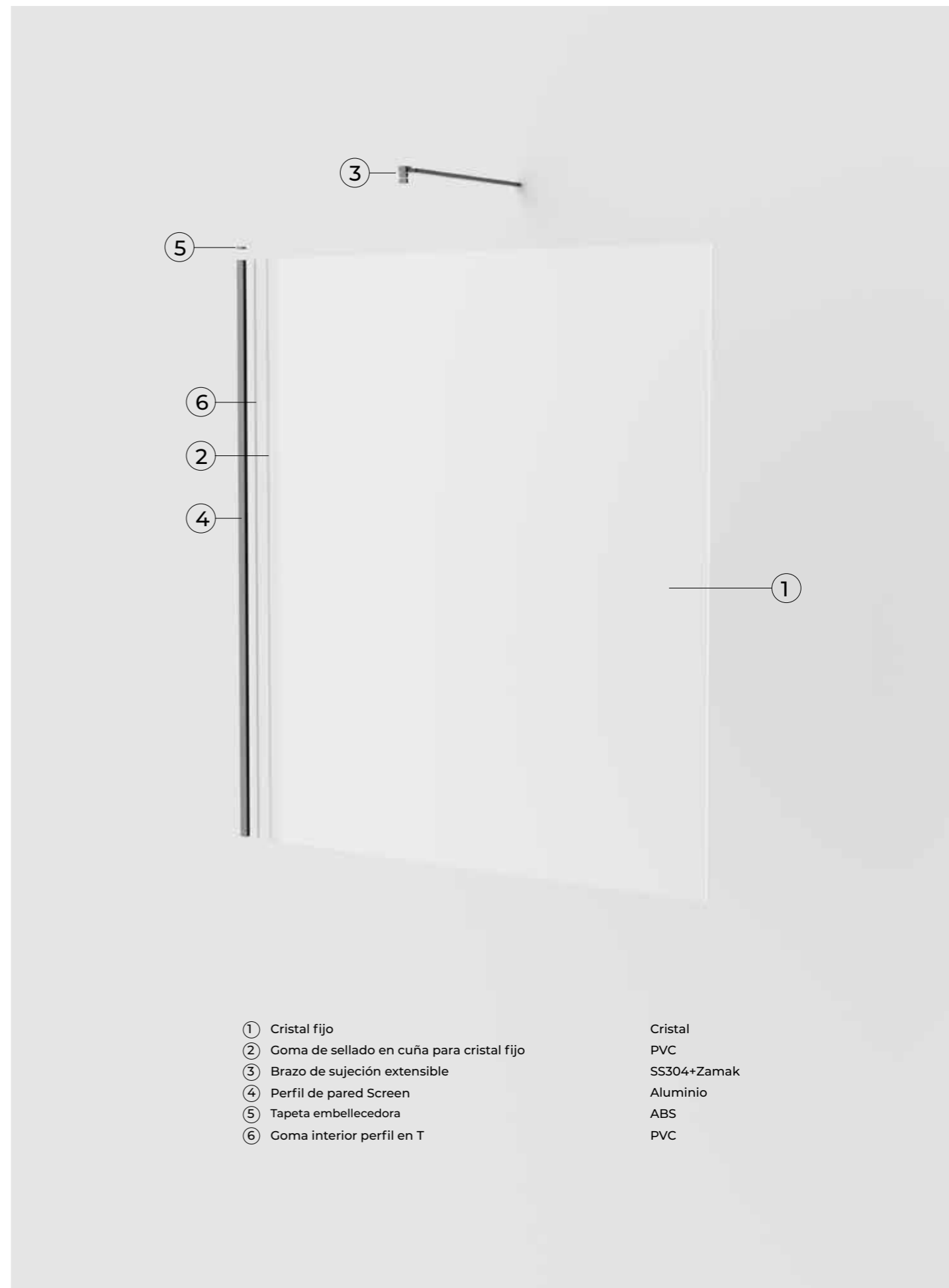

- ① Cristal fijo
- ② Goma de sellado en cuña para cristal fijo
- ③ Brazo de sujeción extensible
- ④ Perfil de pared Screen
- ⑤ Tapeta embellecedora
- ⑥ Goma interior perfil en T

- Cristal
- PVC
- SS304+Zamak
- Aluminio
- ABS
- PVC

Brazo de sujeción extensible incluido en el precio.



# SCREEN

FIJO DUCHA BLANCO MATE

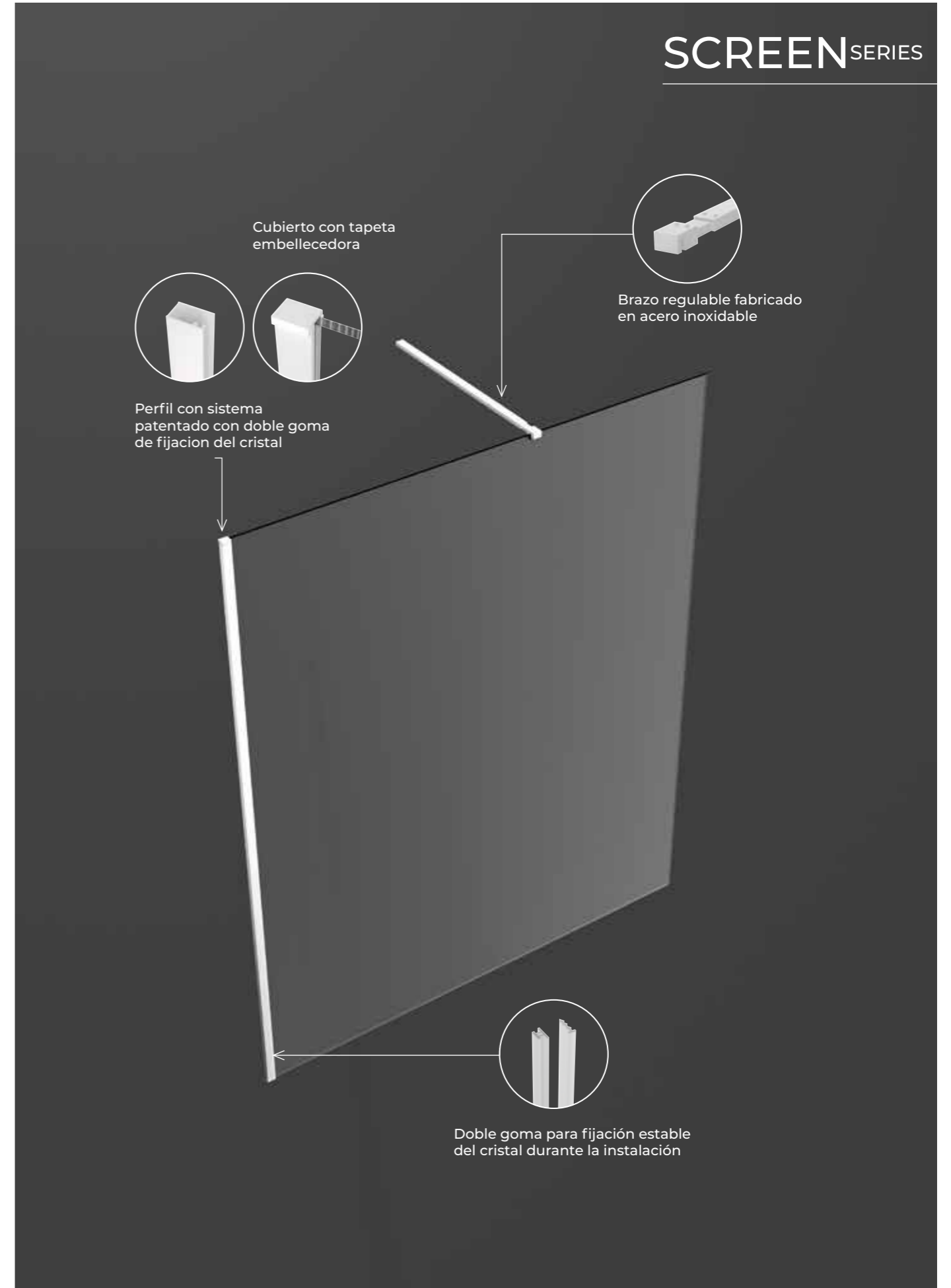

## SCREEN FIJO DUCHA BLANCO MATE



MEDIDA	REFERENCIA	GROSOR CRISTAL	RANGO DE MONTAJE	PUNTOS
70	SCFD06T070/BL	6MM	68,8-70	171
80	SCFD06T080/BL	6MM	78,8-80	175
90	SCFD06T090/BL	6MM	88,8-90	185
100	SCFD06T100/BL	6MM	98,8-100	196
110	SCFD06T110/BL	6MM	108,8-110	207
120	SCFD06T120/BL	6MM	118,8-120	218



MEDIDA	REFERENCIA	GROSOR CRISTAL	RANGO DE MONTAJE	PUNTOS
50	SCFD08T050/BL	8MM	48,8-50	175
60	SCFD08T060/BL	8MM	58,8-60	175
70	SCFD08T070/BL	8MM	68,8-70	177
80	SCFD08T080/BL	8MM	78,8-80	190
90	SCFD08T090/BL	8MM	88,8-90	203
100	SCFD08T100/BL	8MM	98,8-100	212
110	SCFD08T110/BL	8MM	108,8-110	228
120	SCFD08T120/BL	8MM	118,8-120	242
130	SCFD08T130/BL	8MM	128,8-130	290
140	SCFD08T140/BL	8MM	138,8-140	305
150	SCFD08T150/BL	8MM	148,8-150	325
160	SCFD08T160/BL	8MM	158,8-160	345

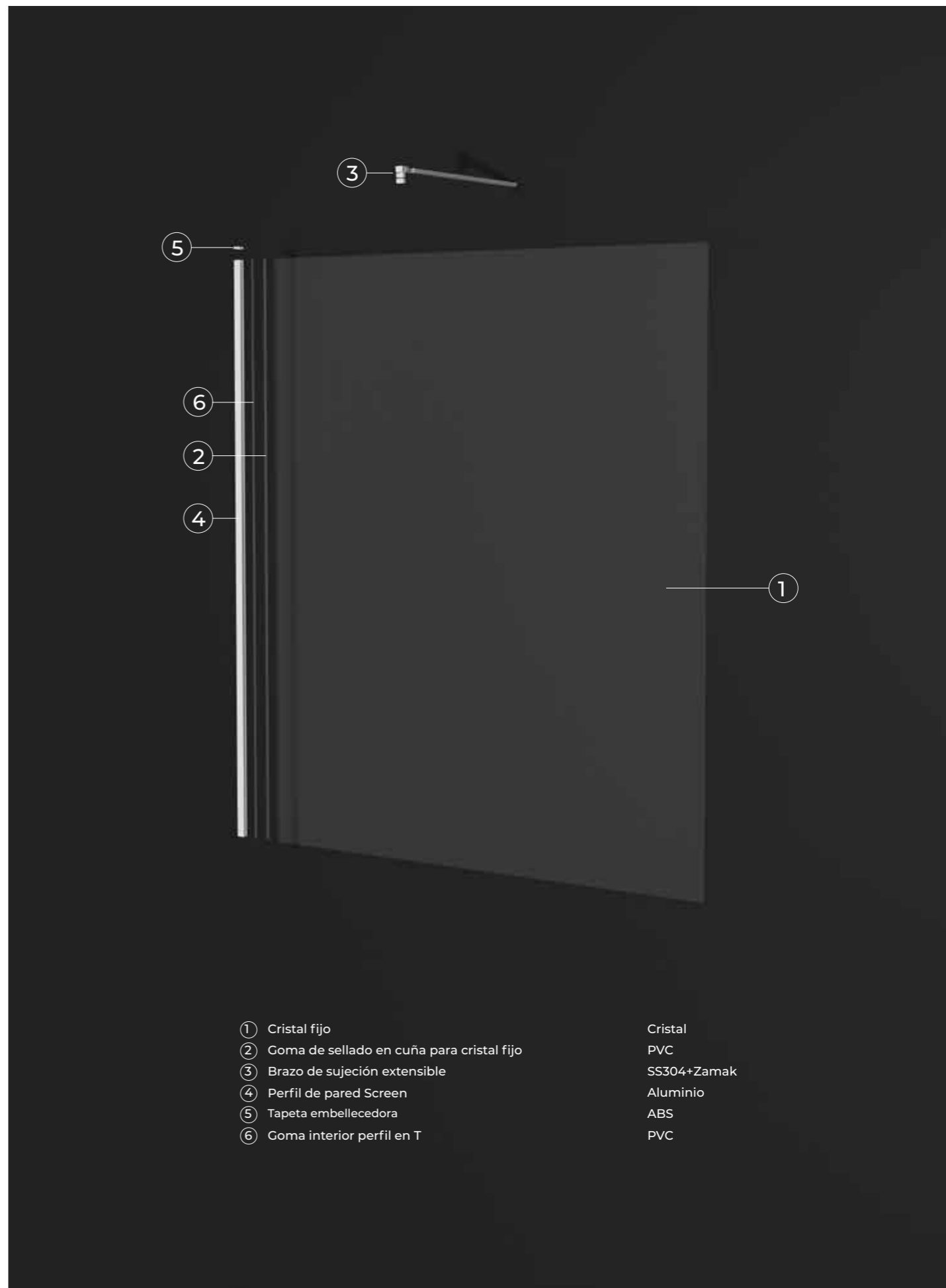

- ① Cristal fijo Cristal
- ② Goma de sellado en cuña para cristal fijo PVC
- ③ Brazo de sujeción extensible SS304+Zamak
- ④ Perfil de pared Screen Aluminio
- ⑤ Tapeta embellecedora ABS
- ⑥ Goma interior perfil en T PVC

Brazo de sujeción extensible incluido en el precio.



# SCREEN

FIJO DUCHA NEGRO MATE

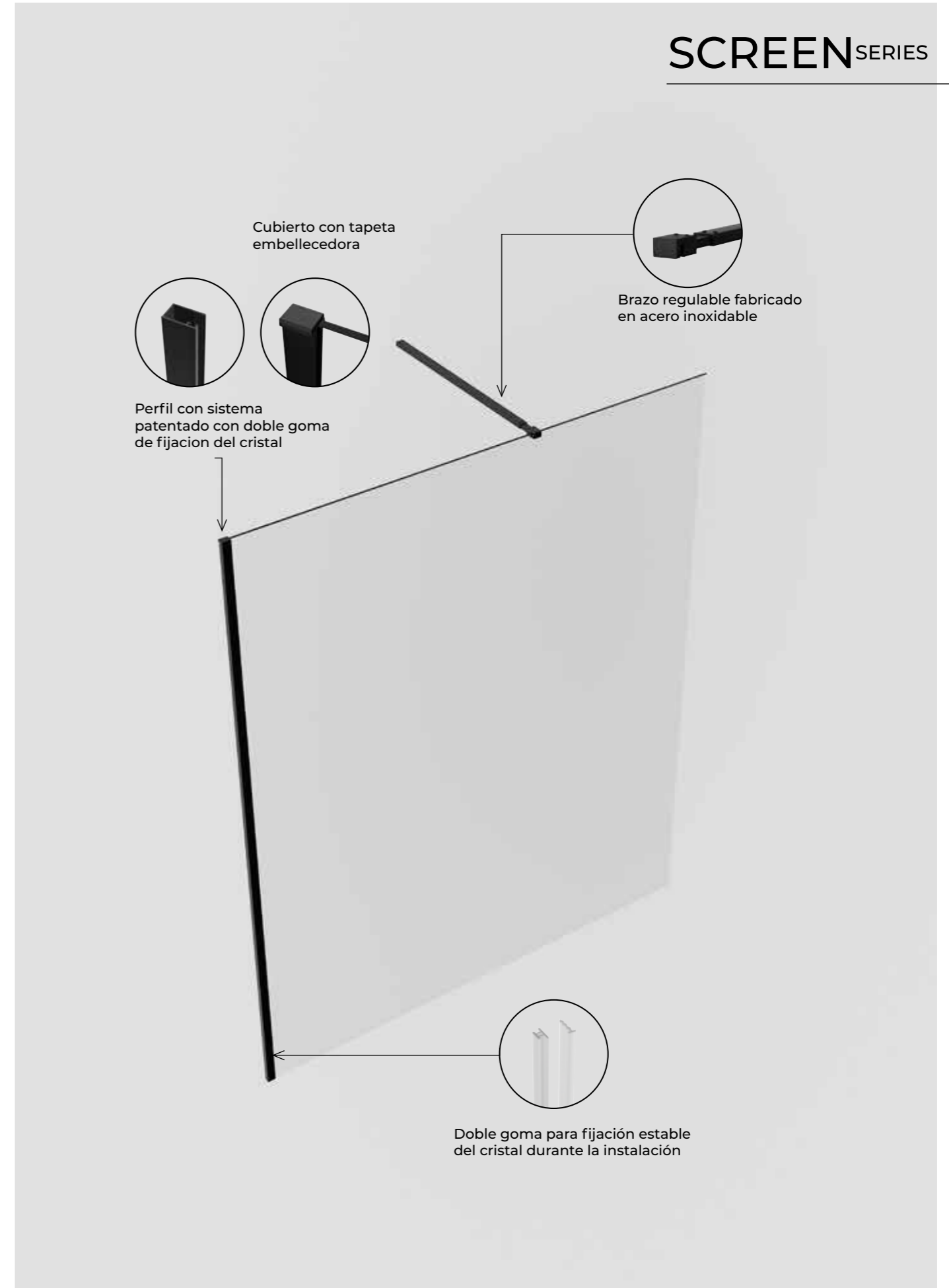

## SCREEN FIJO DUCHA NEGRO MATE



MEDIDA	REFERENCIA	GROSOR CRISTAL	RANGO DE MONTAJE	PUNTOS
70	SCFD06T070/NG	6MM	68,8-70	171
80	SCFD06T080/NG	6MM	78,8-80	175
90	SCFD06T090/NG	6MM	88,8-90	185
100	SCFD06T100/NG	6MM	98,8-100	196
110	SCFD06T110/NG	6MM	108,8-110	207
120	SCFD06T120/NG	6MM	118,8-120	218



MEDIDA	REFERENCIA	GROSOR CRISTAL	RANGO DE MONTAJE	PUNTOS
50	SCFD08T050/NG	8MM	48,8-50	175
60	SCFD08T060/NG	8MM	58,8-60	175
70	SCFD08T070/NG	8MM	68,8-70	177
80	SCFD08T080/NG	8MM	78,8-80	190
90	SCFD08T090/NG	8MM	88,8-90	203
100	SCFD08T100/NG	8MM	98,8-100	212
110	SCFD08T110/NG	8MM	108,8-110	228
120	SCFD08T120/NG	8MM	118,8-120	242
130	SCFD08T130/NG	8MM	128,8-130	290
140	SCFD08T140/NG	8MM	138,8-140	305
150	SCFD08T150/NG	8MM	148,8-150	325
160	SCFD08T160/NG	8MM	158,8-160	345

Brazo de sujeción extensible incluido en el precio.

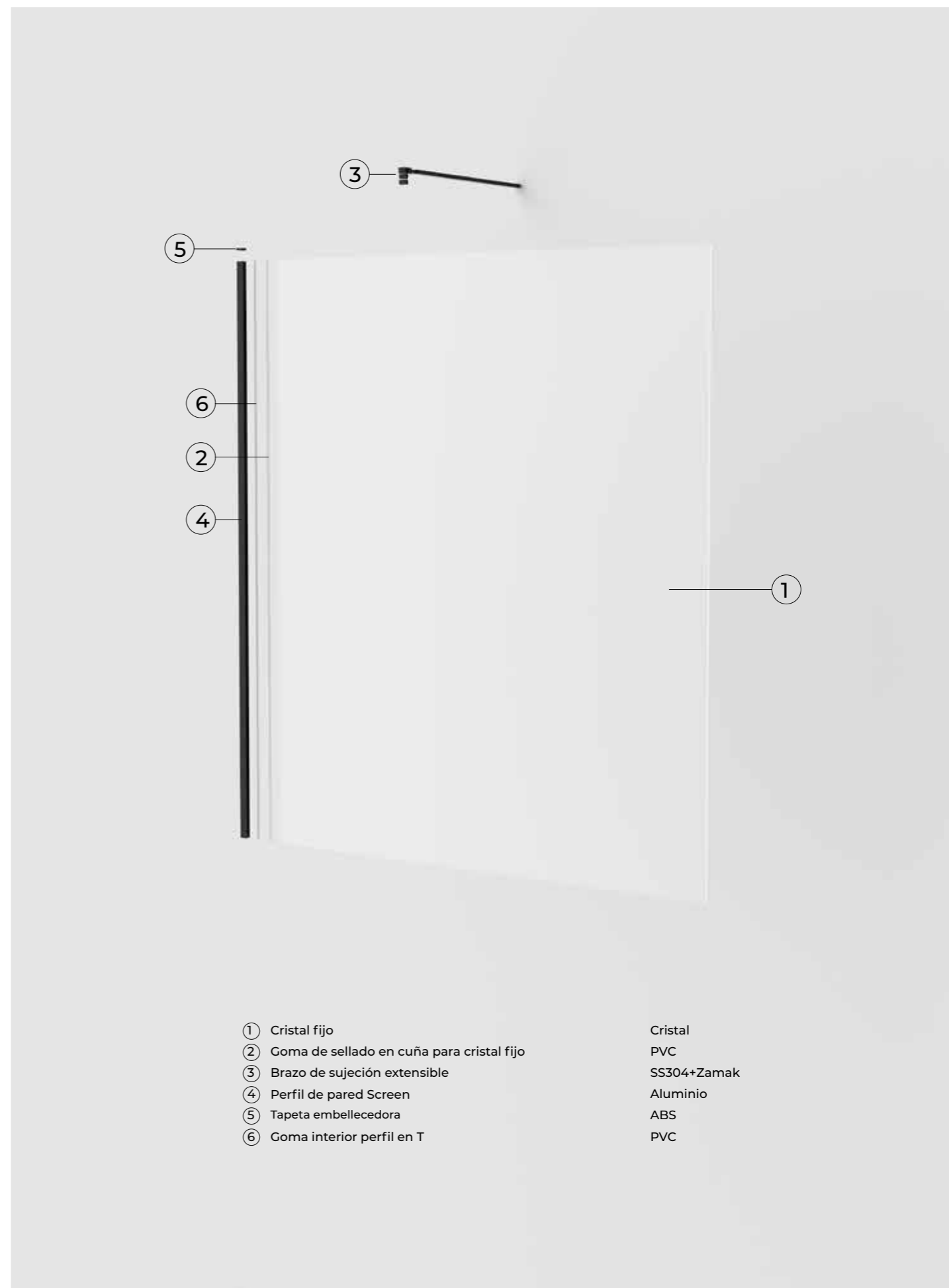

- ① Cristal fijo
- ② Goma de sellado en cuña para cristal fijo
- ③ Brazo de sujeción extensible
- ④ Perfil de pared Screen
- ⑤ Tapeta embellecedora
- ⑥ Goma interior perfil en T

- Cristal
- PVC
- SS304+Zamak
- Aluminio
- ABS
- PVC

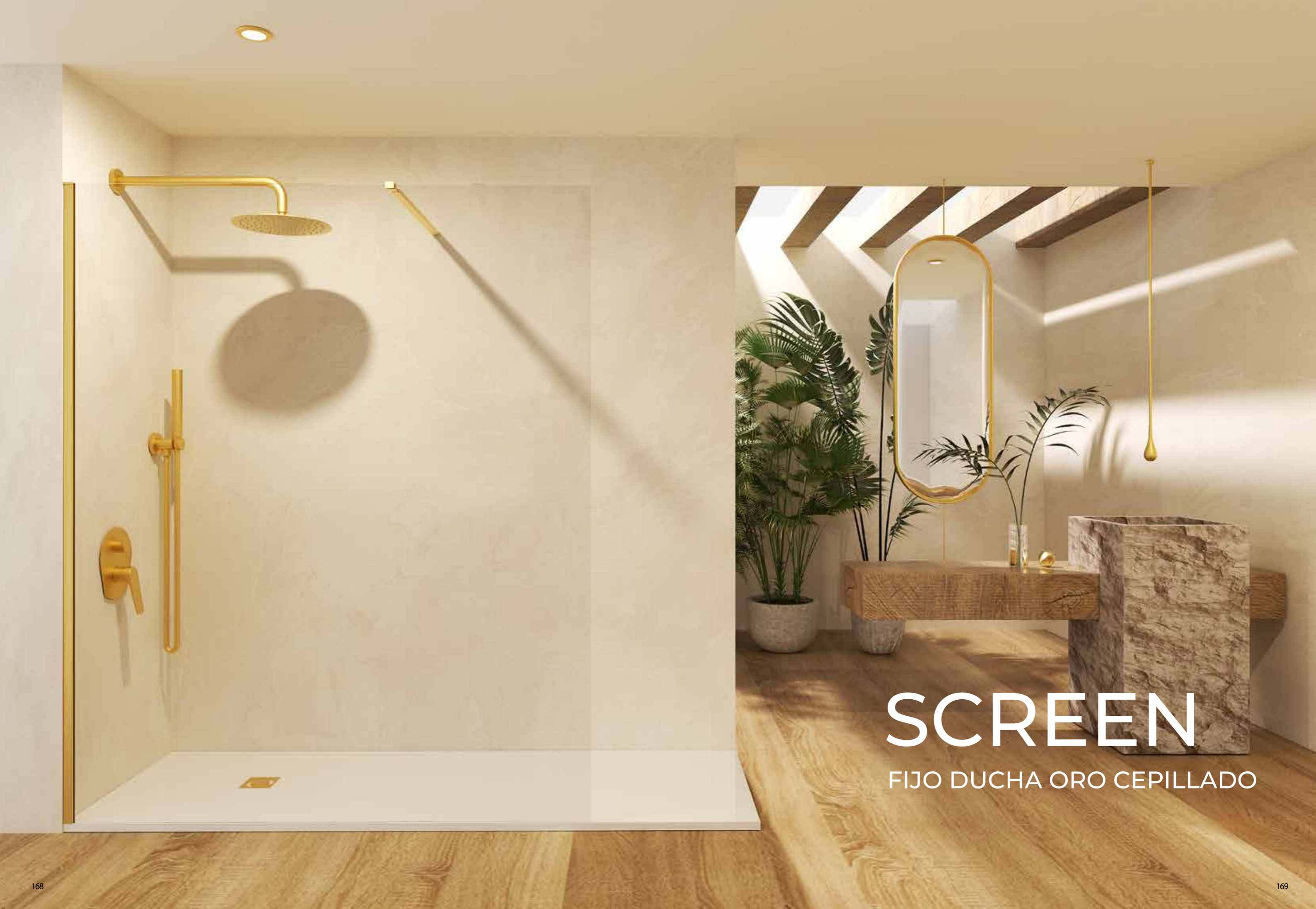

# SCREEN

FIJO DUCHA ORO CEPILLADO

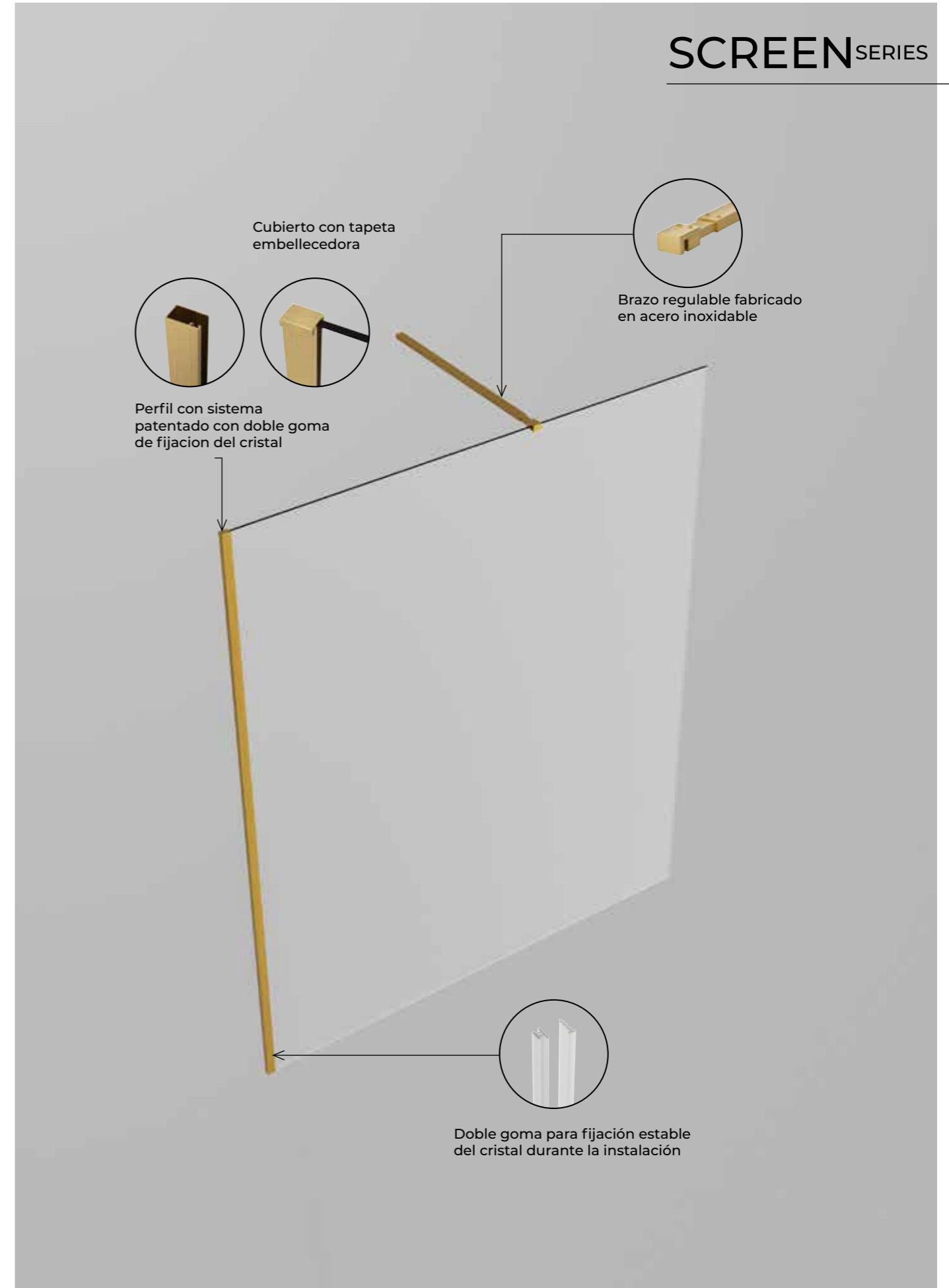

## SCREEN FIJO DUCHA ORO CEPILLADO



MEDIDA	REFERENCIA	GROSOR CRISTAL	RANGO DE MONTAJE	PUNTOS
70	SCFD06T070/OC	6MM	68,8-70	190
80	SCFD06T080/OC	6MM	78,8-80	203
90	SCFD06T090/OC	6MM	88,8-90	215
100	SCFD06T100/OC	6MM	98,8-100	228
110	SCFD06T110/OC	6MM	108,8-110	241
120	SCFD06T120/OC	6MM	118,8-120	254



MEDIDA	REFERENCIA	GROSOR CRISTAL	RANGO DE MONTAJE	PUNTOS
50	SCFD08T050/OC	8MM	48,8-50	191
60	SCFD08T060/OC	8MM	58,8-60	191
70	SCFD08T070/OC	8MM	68,8-70	205
80	SCFD08T080/OC	8MM	78,8-80	221
90	SCFD08T090/OC	8MM	88,8-90	235
100	SCFD08T100/OC	8MM	98,8-100	246
110	SCFD08T110/OC	8MM	108,8-110	265
120	SCFD08T120/OC	8MM	118,8-120	281
130	SCFD08T130/OC	8MM	128,8-130	307
140	SCFD08T140/OC	8MM	138,8-140	320
150	SCFD08T150/OC	8MM	148,8-150	335
160	SCFD08T160/OC	8MM	158,8-160	346

Brazo de sujeción extensible incluido en el precio.

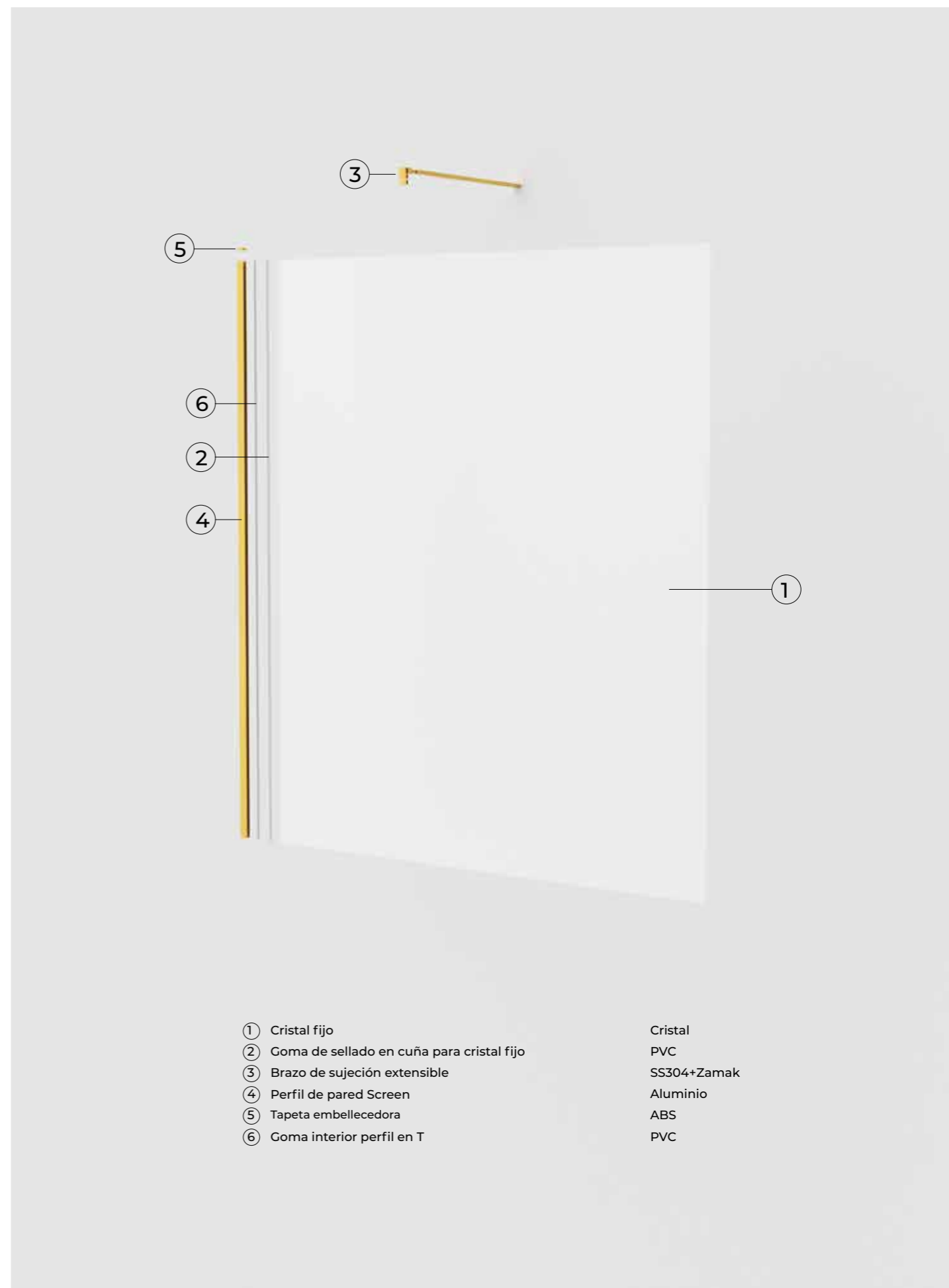

- ① Cristal fijo
- ② Goma de sellado en cuña para cristal fijo
- ③ Brazo de sujeción extensible
- ④ Perfil de pared Screen
- ⑤ Tapeta embellecedora
- ⑥ Goma interior perfil en T

- Cristal
- PVC
- SS304+Zamak
- Aluminio
- ABS
- PVC



# SCREEN

FIJO DUCHA ORO ROSA CEPILLADO

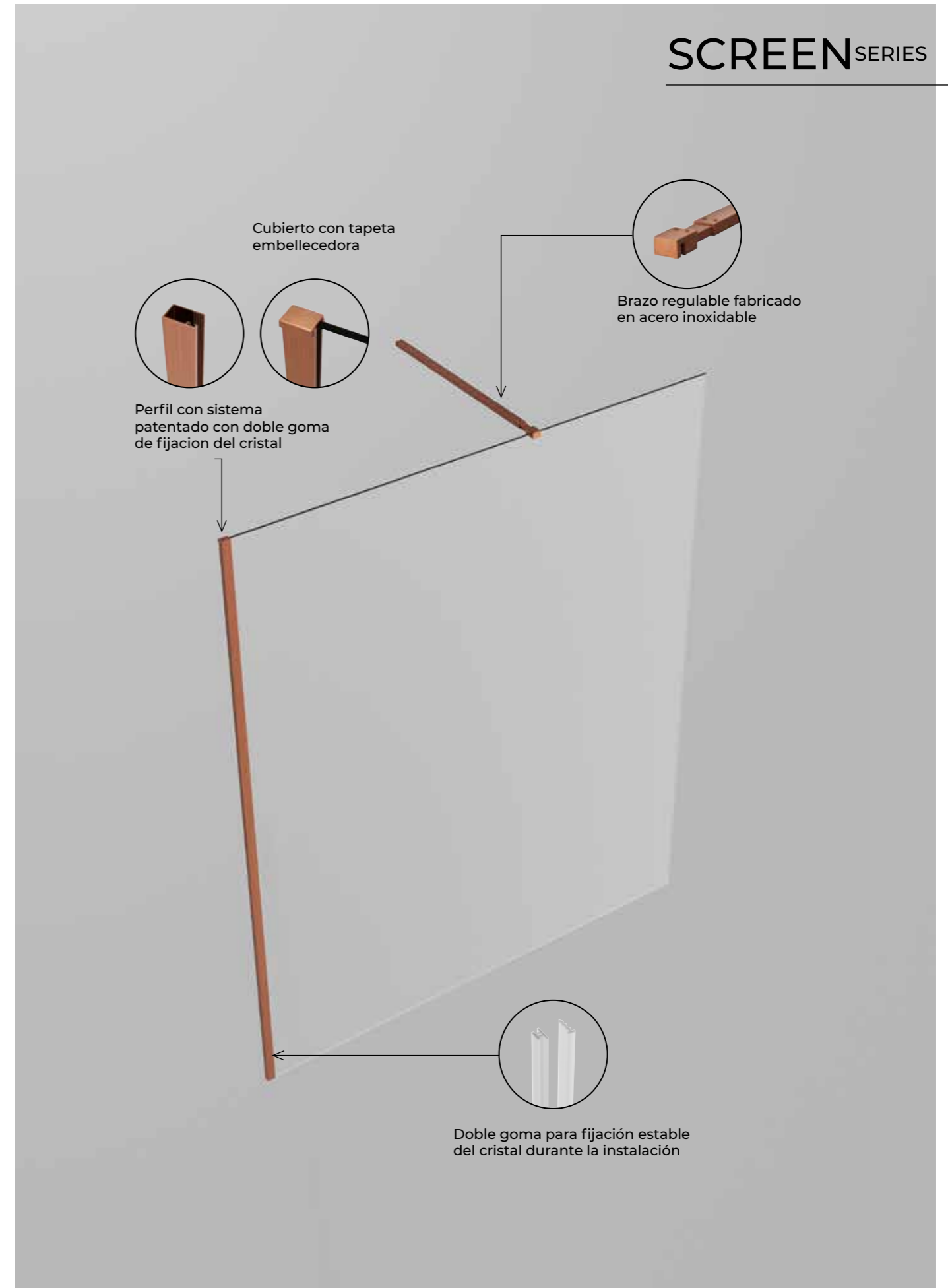

## SCREEN FIJO DUCHA ORO ROSA CEPILLADO



MEDIDA	REFERENCIA	GROSOR CRISTAL	RANGO DE MONTAJE	PUNTOS
70	SCFD06T070/ORC	6MM	68,8-70	190
80	SCFD06T080/ORC	6MM	78,8-80	203
90	SCFD06T090/ORC	6MM	88,8-90	215
100	SCFD06T100/ORC	6MM	98,8-100	228
110	SCFD06T110/ORC	6MM	108,8-110	241
120	SCFD06T120/ORC	6MM	118,8-120	254



MEDIDA	REFERENCIA	GROSOR CRISTAL	RANGO DE MONTAJE	PUNTOS
50	SCFD08T050/ORC	8MM	48,8-50	191
60	SCFD08T060/ORC	8MM	58,8-60	191
70	SCFD08T070/ORC	8MM	68,8-70	205
80	SCFD08T080/ORC	8MM	78,8-80	221
90	SCFD08T090/ORC	8MM	88,8-90	235
100	SCFD08T100/ORC	8MM	98,8-100	246
110	SCFD08T110/ORC	8MM	108,8-110	265
120	SCFD08T120/ORC	8MM	118,8-120	281
130	SCFD08T130/ORC	8MM	128,8-130	307
140	SCFD08T140/ORC	8MM	138,8-140	320
150	SCFD08T150/ORC	8MM	148,8-150	335
160	SCFD08T160/ORC	8MM	158,8-160	346

Brazo de sujeción extensible incluido en el precio.

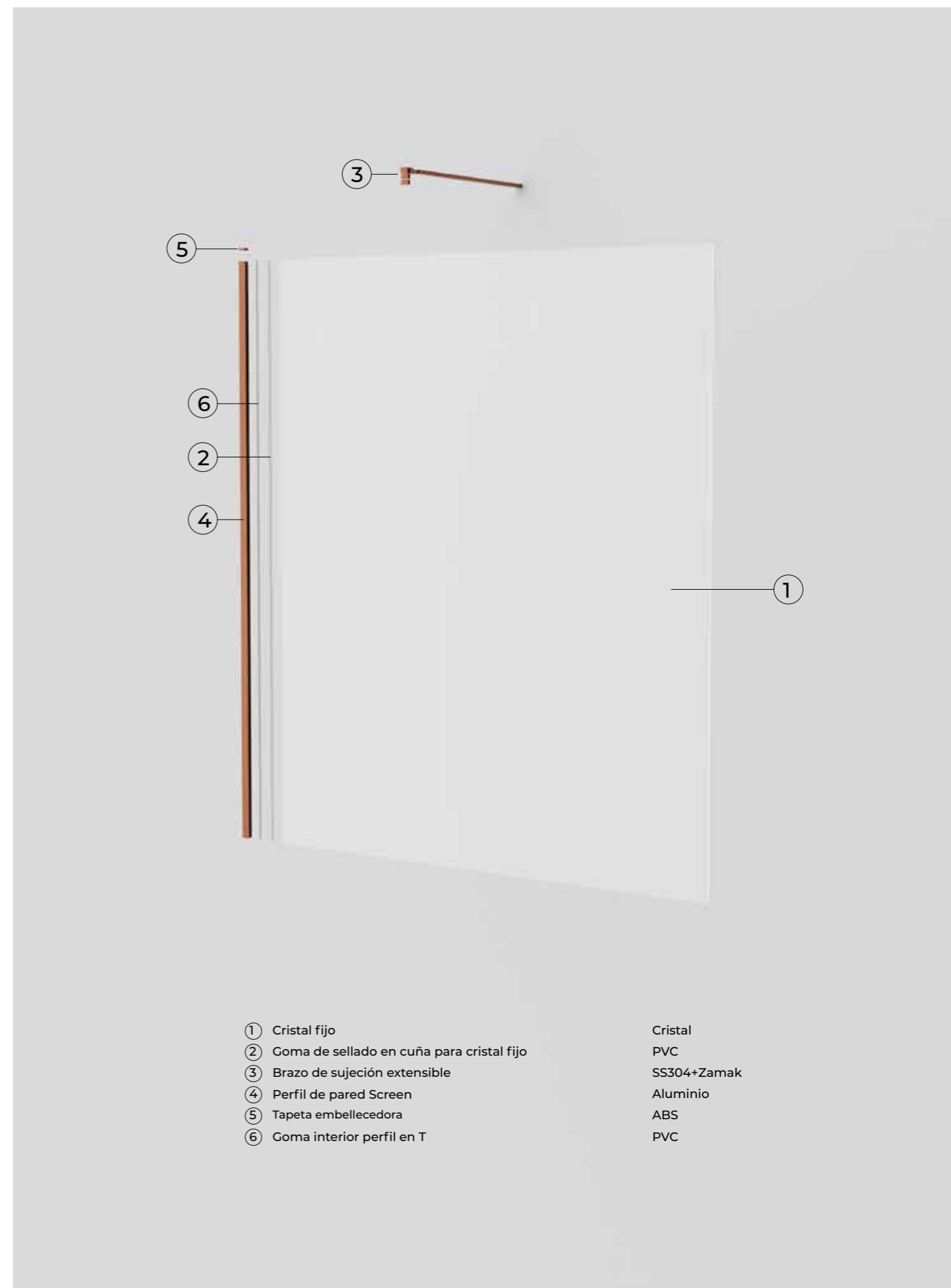

- ① Cristal fijo
- ② Goma de sellado en cuña para cristal fijo
- ③ Brazo de sujeción extensible
- ④ Perfil de pared Screen
- ⑤ Tapeta embellecedora
- ⑥ Goma interior perfil en T

- Cristal
- PVC
- SS304+Zamak
- Aluminio
- ABS
- PVC

# Repuestos

## Serie STYLO / EASY

### Gomas imán para puertas correderas



STYLO - GI001  
EASY - GI003  
Goma imán puerta TRP.  
Puntos: 5



JGI001  
Juego gomas imán 180° TRP.  
Puntos: 10



JGI002  
Juego gomas imán 90° TRP.  
Puntos: 10



STYLO - GI001/NG  
EASY - GI003/NG  
Goma imán puerta NG.  
Puntos: 6



JGI001/NG  
Juego gomas imán 180° NG  
Puntos: 12



JGI002/NG  
Juego gomas imán 90° NG  
Puntos: 12

### Gomas de cruce



GCP001  
Goma cruce puerta TRP  
Puntos: 4



GCF001  
Goma cruce fijo TRP  
Puntos: 4

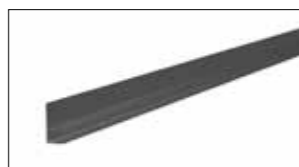

GCP001/NG  
Goma cruce puerta NG  
Puntos: 5



GCF001/NG  
Goma cruce fijo NG  
Puntos: 5

### Gomas vierteaguas



Puntos: 3



Puntos: 4

Para las gomas vierteaguas es necesario indicar serie, modelo y medida, ya que existen varias referencias y medidas en función de la medida de la puerta.

### Gomas perfil de cierre imán (serie EASY)



EAGIP001  
Goma imán perfil EASY TRP  
Puntos: 8



EAGIP001/NG  
Goma imán perfil EASY NG  
Puntos: 8

## Serie STYLO / EASY

### Liberador de puerta



LP001  
Cromo  
Puntos: 15



LP001/BGM  
Black gun metal  
Puntos: 30



LP001/NG  
Negro mate  
Puntos: 18



LP001/OC  
Oro cepillado  
Puntos: 30



LP001/ORC  
Oro rosa cepillado  
Puntos: 30



ROD001  
Cromo  
Puntos: 7/ud.



ROD001/BGM  
Black gun metal  
Puntos: 9/ud.



ROD001/NG  
Negro mate  
Puntos: 8/ud.



ROD001/OC  
Oro cepillado  
Puntos: 9/ud.



ROD001/ORC  
Oro rosa cepillado  
Puntos: 9/ud.

## Serie STYLO

### Maneta serie STYLO



TIR002  
Cromo  
Puntos: 21



TIR002/BGM  
Black gun metal  
Puntos: 33



TIR002/NG  
Negro mate  
Puntos: 24



TIR002/OC  
Oro cepillado  
Puntos: 33



TIR002/ORC  
Oro rosa cepillado  
Puntos: 33

## Serie EASY

### Maneta serie EASY



TIR001  
Cromo  
Puntos: 18



TIR001/NG  
Negro mate  
Puntos: 21

## SERIE SCREEN

Brazo de sujeción cuadrada fija (50cm) 45°-90°

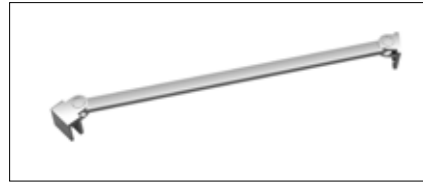

SCBS001  
Cromo  
Puntos: 21

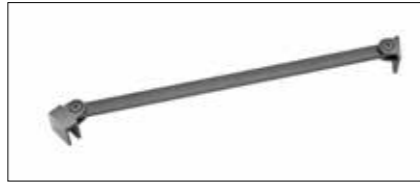

SCBS001/BGM  
Black gun metal  
Puntos: 45

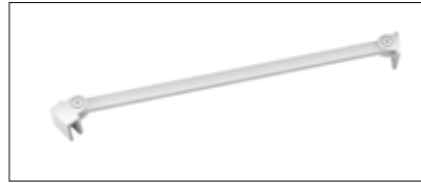

SCBS001/BL  
Blanco mate  
Puntos: 23

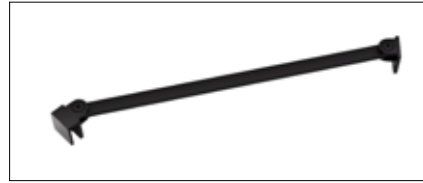

SCBS001/NG  
Negro mate  
Puntos: 23



SCBS001/OC  
Oro cepillado  
Puntos: 45



SCBS001/ORC  
Oro rosa cepillado  
Puntos: 45

Brazo de sujeción cuadrada extensible (70-110cm) 45-90°

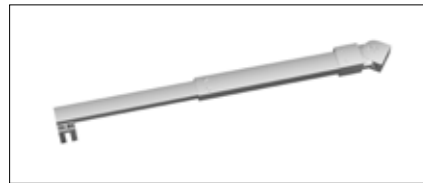

SCBS003  
Cromo  
Puntos: 38



SCBS003/BGM  
Black gun metal  
Puntos: 72



SCBS003/BL  
Blanco mate  
Puntos: 40



SCBS003/NG  
Negro mate  
Puntos: 40



SCBS003/OC  
Oro cepillado  
Puntos: 72



SCBS003/ORC  
Oro rosa cepillado  
Puntos: 72

Brazo de sujeción cuadrada extensible (70-110cm) 90°

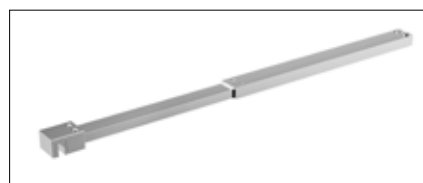

SCBS006  
Cromo  
Puntos: 29



SCBS006/BGM  
Black gun metal  
Puntos: 60



SCBS006/BL  
Blanco mate  
Puntos: 29



SCBS006/NG  
Negro mate  
Puntos: 29



SCBS006/OC  
Oro cepillado  
Puntos: 60



SCBS006/ORC  
Oro rosa cepillado  
Puntos: 60

El modelo que va incluido por defecto en el modelo SCREEN es el SCBS006

## VIDEOS DE MONTAJE

### SERIE STYLO

Frontal 1 fijo + 1  
corredera

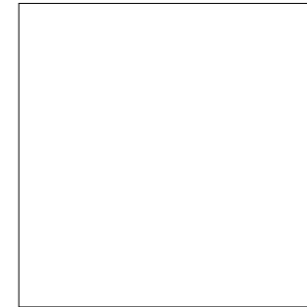

Frontal 2 fijos + 2  
correderas



Entrada vértice 2 fijos  
+ 2 correderas



### SERIE EASY

Frontal 1 fijo + 1  
corredera



Frontal 2 fijos + 2  
correderas

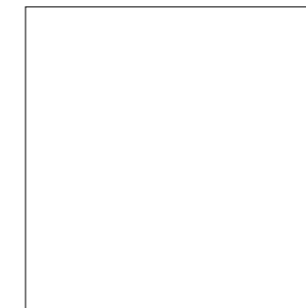

Entrada vértice 2 fijos  
+ 2 correderas

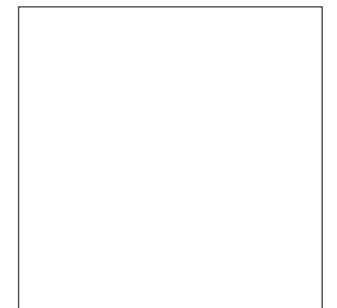

### SERIE SCREEN

Fijo ducha



# CONDICIONES GENERALES DE VENTA

## STOCK BATHROOM SCREENS 2023 S.L.

### 1. EMBALAJE Y ENTREGA

·Todos los productos se entregan embalados en cajas individuales de cartón reforzado.  
Es imprescindible revisar la mercancía en el momento de la recepción. No se aceptarán reclamaciones por daños o incidencias que no hayan sido anotadas en el albarán de entrega. El transportista dejará constancia de ello en dicho documento.

### 3. TRANSPORTE

·El precio incluye transporte únicamente para entregas dentro de la Península y Baleares.  
·Para envíos a otros destinos, deberá consultarse previamente con el departamento comercial.  
Portes cubiertos importe mínimo 90€.

### 5. PLAZOS DE ENTREGA

·El plazo de entrega se acordará de forma específica para cada pedido.  
·Dichos plazos tienen carácter orientativo y no suponen compromiso contractual, por lo que no darán lugar a reclamaciones ni penalizaciones.

### 7. CARACTERÍSTICAS DEL PRODUCTO

·Las imágenes publicadas son meramente ilustrativas y pueden presentar ligeras variaciones en tonos o acabados.  
·La empresa se reserva el derecho de modificar parcial o totalmente cualquier producto sin previo aviso, siempre que ello represente una mejora.

### 9. GARANTÍA

·Todos los productos están cubiertos por una garantía de 3 años desde la fecha de emisión de la factura.  
·La garantía cubre exclusivamente la reposición del material defectuoso, quedando excluidos los daños colaterales y los gastos de instalación o desmontaje.

### 2. PEDIDOS

·Los pedidos deben realizarse por escrito o vía correo electrónico, y enviarse al departamento comercial o a nuestros agentes autorizados.  
·Es obligatorio detallar correctamente las características del producto solicitado, así como las condiciones comerciales acordadas.  
·Los pedidos especiales requerirán un anticipo mínimo del 30% y no podrán ser anulados bajo ninguna circunstancia.

### 4. MODIFICACIONES Y ANULACIONES

·No se admitirán modificaciones ni anulaciones una vez que la mercancía haya sido enviada.  
·Las solicitudes válidas deberán presentarse por escrito y serán evaluadas por el departamento correspondiente.  
·STOCK BATHROOM SCREENS 2023 S.L. se reserva el derecho de facturar los costes derivados de anulaciones improcedentes.

### 6. DEVOLUCIONES Y RECLAMACIONES

·Solo se aceptarán devoluciones en caso de defectos de fabricación.  
·Cualquier defecto deberá comunicarse en un plazo máximo de 48 horas desde la recepción de la mercancía.  
·En caso de daños por transporte, la incidencia debe constar en el albarán de entrega y notificarse el mismo día por correo electrónico.

### 8. CONDICIONES DE PAGO / RECLAMACIONES

·Salvo acuerdo expreso con el agente comercial, las condiciones generales de pago serán a 30 días con riesgo comercial.  
·Se respetarán los plazos legales vigentes conforme a la Ley 15/2010.  
·El impago facultará al fabricante a suspender automáticamente las entregas pendientes.

### 10. JURISDICCIÓN

·Para cualquier controversia legal, ambas partes acuerdan someterse a los Juzgados y Tribunales de Valencia, renunciando expresamente a cualquier otro fuero que pudiera corresponderles.

**SB\_X**  
STOCK BATHROOM .XCREENS

 **FATOR BANHO**  
mobiliário & remodelações

Rua Nova da Gandra 36  
4425-148 Águas Santas  
Maia - Porto